

Master Lock®

SAFETY SOLUTIONS™

SOLUTIONS DE CONSIGNATION *LOCKOUT SOLUTIONS*



Un certain nombre de produits Master Lock contenant des matériaux recyclés a été **approuvé** par UL Environment
A Number of Master Lock Safety Padlocks Have Achieved UL Environment Validation for Recycled Content



Master Lock®

MASTER LOCK : UNE EXPERTISE DE PRÈS DE 100 ANS DANS LA SÉCURITÉ

Créé en 1921 aux Etats-Unis, Master Lock est le plus grand fabricant de cadenas au monde ainsi que le leader en solutions de consignation. Ce savoir-faire unique dans le domaine de la sécurité et de la consignation nous garantit l'assurance d'offrir les produits et services les plus innovants et les plus sûrs du marché.

MASTER LOCK SAFETY SOLUTIONS

La sécurité au travail est une préoccupation primordiale pour tous les professionnels. Chaque année, des milliers d'accidents surviennent lors de travaux de réparation ou de maintenance de machines ou d'équipements industriels. La plupart d'entre eux sont dûs à des sources d'énergie non neutralisées.

Pour prévenir ce type de risques, Master Lock a créé **Master Lock® Safety Solutions™** : une gamme de cadenas, accessoires et services spécialement développée pour vous aider à définir et mettre en place le meilleur programme de consignation possible au sein de votre structure pour être conforme et même surpasser les normes en vigueur.



MASTER LOCK : NEARLY 100 YEARS OF SECURITY EXPERTISE













Founded in 1921, Master Lock is the largest padlock manufacturer and leader in Lockout Solutions worldwide.

Our unique expertise in Safety and Security enables us to offer the most innovative and reliable line of Safety lockout/tagout products and accessories in the world.

MASTER LOCK SAFETY SOLUTIONS

Safety at work is an essential concern for all professionals. Every year, thousands of work accidents occur while repairing or servicing industrial equipment. Most of those accidents are due to energy sources that have not been isolated.

To prevent such accidents, Master Lock created **Master Lock® Safety Solutions™** : a full range of padlocks, accessories and services designed to help you successfully develop and implement the best possible lockout/tagout program for your facility. The goal is for your facility to meet or surpass local standards LOTO requirements.

	L'importance d'un programme de consignation The importance of a lockout program 2
	Les étapes de la consignation Important steps to lockout/tagout 3
	Normes en vigueur Applicable standards 4
	Master Lock Safety Solutions™ Master Lock Safety Solutions™ 6
	Sites Internet Websites 8
	Cadenas de consignation Lockout padlocks 9
	Comment choisir son cadenas ? How to choose your padlock? 10
	Crochets de consignation Safety lockout hasps 19
	Consignation électrique Electrical lockout 22
	Consignation mécanique Mechanical lockout 28
	Étiquettes et signalisation Tags & signs 33
	Consignation de groupe Group lockout 43
	Kits de consignation Lockout kits 47

L'IMPORTANCE D'UN PROGRAMME DE CONSIGNATION

THE IMPORTANCE OF A LOCKOUT PROGRAM

QU'EST CE QUE LA CONSIGNATION ? WHAT IS LOCKOUT/TAGOUT?

La consignation consiste à isoler les sources d'énergie des différentes machines d'une usine et assure de ce fait la sécurité des opérateurs pendant les opérations de maintenance.

Elle implique non seulement l'installation d'un cadenas, d'un dispositif et d'une étiquette de consignation, mais également de s'assurer que l'équipement contrôlé ne peut être exploité avant le retrait du dispositif de consignation.

Lockout/Tagout is the process of controlling hazardous energy during the service and maintenance of machinery or equipment.

It involves the placement of a lockout padlock, devices and tag on an energy-isolating device, ensuring that the equipment being controlled cannot be operated until the lockout device is removed.



ENERGIES DANGEREUSES HAZARDOUS ENERGY

L'énergie dangereuse pour les employés peut se présenter sous diverses formes : électrique, mécanique, hydraulique, chimique, thermique, pneumatique ou encore gravitationnelle.

Hazardous energy comes in many different forms, all of which are potentially harmful to employees: Electrical, Mechanical, Hydraulic, Chemical, Thermal, Pneumatic or Gravity

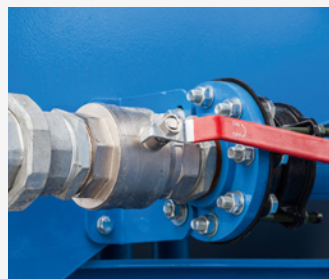

POURQUOI METTRE EN PLACE UN PROGRAMME DE CONSIGNATION ? WHY IMPLEMENT A LOCKOUT/TAGOUT PROGRAM?

Un programme de consignation efficace a des effets immédiats sur l'ensemble de l'organisation :

- Réduction du nombre d'accidents
- Maîtrise des frais d'assurance et versement d'indemnités
- Meilleure utilisation des machines, réduction du temps d'arrêts et amélioration de la productivité
- Renforce les compétences des opérateurs
- Motivation et engagement des salariés
- Contribue à optimiser la réputation de la marque
- Améliorer l'image de l'entreprise : socialement responsable

An effective LOTO program has immediate impact on the whole organization:

- Reduce the number of injuries & fatalities
- Control of insurance and compensation fees
- Better use of machines : reduce the downtime and improve productivity
- Strengthen workers' skills
- More commitment from employees
- Optimize company reputation
- Improve company's brand image: socially responsible

LES ETAPES PRIMORDIALES DE CONSIGNATION

IMPORTANT STEPS TO LOCKOUT/TAGOUT

Master Lock se base sur son expertise et son savoir-faire pour recommander un processus de consignation en 7 étapes.

Using its knowledge and expertise, Master Lock recommends a 7-step process to effectively lockout equipment.

■ Préparer l'arrêt de l'équipement

La personne autorisée doit identifier les sources d'énergie présentes à contrôler et la méthode de contrôle à utiliser.

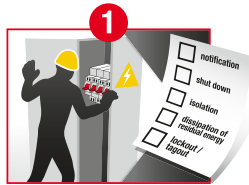

■ Prepare for shutdown

The authorized person must identify which sources of energy are present and must be controlled; identify what method of control will be used.

■ Avertir tous les employés concernés

La personne autorisée communique les informations suivantes pour informer les personnes concernées:

- Quelles machines seront isolées ?
- Pourquoi ?
- Combien de temps ?
- Qui est le chargé de consignation ?
- Qui contacter pour plus d'informations ?



■ Notify all affected employees

The authorized person communicates the following information to notify affected persons:

- What is going to be locked/tagged out
- Why it is going to be locked/tagged out
- For approximately how long will the system be unavailable
- Who is responsible for the lockout/tag out
- Who to contact for more information»

■ Arrêter l'équipement

Si le système est en fonctionnement, il doit être arrêté de façon normale.

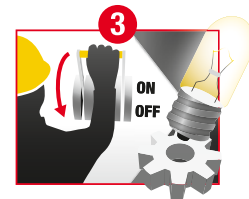

■ Equipment Shutdown

If the system is operating it should be shutdown in its normal manner.

■ Isoler le système des sources d'énergie dangereuses

Isoler l'énergie avec un dispositif de consignation et s'assurer du blocage complet de la machine pendant toute la durée de l'opération de maintenance évitant ainsi toute possibilité de réactiver la circulation de l'énergie.



■ Isolation of system from hazardous energy

Isolate the energy with a lockout device and ensure complete blockage for the duration of the maintenance operation to prevent any possibility of reactivating the flow of energy.

■ Dissiper l'énergie résiduelle ou stockée

Identifier les énergies stockées dans les pistons, disques, ressorts, pneumatiques, ou systèmes hydrauliques et s'assurer qu'elles soient dissipées.



■ Dissipation of residual or stored energy

Identify any stored energy in rams, flywheels, springs, pneumatic, or hydraulic systems and make sure it is dissipated.

■ Procéder à la consignation / signalisation

- Verrouiller le dispositif et s'assurer qu'il ne peut être retiré, et que la machine ne peut être actionnée par inadvertance.
- Chaque cadenas ne doit avoir qu'une seule clé
- Il doit y avoir autant de cadenas sur le dispositif que de personnes qui y travaillent - chaque intervenant doit placer son propre cadenas sur le dispositif. Les cadenas ne pourront être retirés que par les personnes qui les auront installés.



■ Lockout/Tagout

- Lock up the device and ensure it cannot be removed, and the machine cannot be inadvertently operated.
- Each lock should only have one key
- There should be as many locks on the device as there are people working on it - each of the individuals should place their OWN lock on the system. Locks can only be removed by those who installed them»

■ Vérifier l'isolation

Vérifier que le système soit bien verrouillé avant de commencer tout travail.



■ Verify Isolation

Verify that the system is properly locked out before beginning any work.



NORMES OSHA : LA SÉCURITÉ ET SANTÉ AU TRAVAIL AUX ÉTATS UNIS OSHA STANDARDS: THE U.S. OCCUPATIONAL SAFETY & HEALTH ADMINISTRATION

Un grand nombre de sociétés internationales ont adopté les normes OSHA pour contrôler les programmes et procédures de consignation.

Tous les produits Master Lock sont conformes aux normes OSHA.

La norme OSHA 1910.147 se rapporte à la consignation, l'identification ainsi qu'au contrôle des énergies dangereuses.

Les 4 points clés de la norme OSHA sur la consignation sont :

- 1 - Les dispositifs de consignation doivent être identifiables
- 2 - Les dispositifs de consignation sont utilisés uniquement pour le contrôle d'énergie
- 3 - Les dispositifs de consignation ne sont pas utilisés pour d'autres utilisations
- 4 - Les dispositifs de consignation doivent respecter les conditions suivantes : résistants, standardisés, substantiels, identifiables

Many international companies have adopted OSHA standards to control Lockout Program and Procedures.

All Master Lock products meet OSHA guidelines.

OSHA Standard 1910.147 relates to LOTO and the Control of Hazardous Energy.

4 Key points of the OSHA Lockout standard are:

- 1 - Devices must be identifiable
- 2 - Devices shall only be used for controlling energy
- 3 - Shall not be used for other purposes
- 4 - Shall meet the following requirements: durable, standardised, substantial, identifiable

EXIGENCES OSHA / OSHA REQUIREMENTS

IDENTIFIABLE IDENTIFIABLE

Les dispositifs doivent indiquer l'identité de l'employé.

Devices must indicate the identity of the employee.

RÉSISTANT DURABLE

Les dispositifs doivent être capables de résister à l'environnement auquel ils sont confrontés pendant la durée d'exposition maximale attendue.

Devices must be capable of withstanding the environment to which they are exposed for the maximum time of exposure expected.

STANDARDISÉ STANDARDISED

Les dispositifs se doivent d'être standardisés au sein d'une même installation en respectant au moins un de ces éléments : la couleur, la forme ou la taille.

Devices shall be standard in a facility, either by colour, shape or size.

SUBSTANTIEL SUBSTANTIAL

Les dispositifs doivent être assez substantiels pour empêcher de les retirer sans l'utilisation de force excessive ou par des techniques inhabituelles, comme l'utilisation de pince coupante.

Devices must be sufficiently substantial to resist removal without the use of excessive force or unusual techniques, such as using bolt cutters.

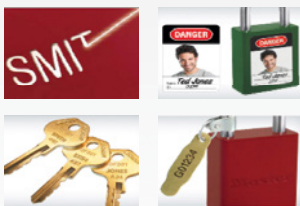

Gravage au laser du cadenas ou de la clé, étiquettes d'identification avec photo ou texte sont disponibles pour l'ensemble des cadenas Master Lock Safety Solutions.

Laser engraving of the padlock or the key, labels with photo ID or texts are available with all Master Lock Safety Solutions padlocks.



Les produits Master Lock sont de haute qualité résistants à tous les environnements auxquels ils sont exposés.

Master Lock products are made from high quality materials designed to withstand any safety environment.



Les produits Master Lock sont déclinés dans 9 couleurs.

Master Lock products are available in up to 9 colours.



Les produits Master Lock sont robustes et restent verrouillés pendant les situations de travail normales.

Master Lock products are robust and remain locked under normal working conditions.

ANSI/ASSE Z244.1-2003 (R2008) / ANSI/ASSE Z244.1-2003 (R2008)

Consignation et méthodes alternatives, ANSI/ASSE Z244.1-2003 (R2008) définit les méthodes et exigences pour protéger les employés d'éventuels accidents en cas de libération intempestive d'énergies dangereuses.

Le standard ANSI est une recommandation de l'industrie et non à caractère obligatoire à moins qu'elle ne soit citée dans la réglementation OSHA.

Lockout/Tagout and Alternative Methods, ANSI/ASSE Z244.1-2003 (R2008) establishes requirements and methods that protect personnel where injury can occur as a result of the unexpected release of hazardous energy.

ANSI standards are industry recommendations, not laws unless cited in OSHA regulations.



RÈGLEMENTATIONS EUROPÉENNES REGULATIONS IN EUROPE

RESPONSABILITÉS DE L'EMPLOYEUR / EMPLOYER RESPONSIBILITIES

Norme / Standard

Directive 89/655/EEC amended by 2001/45/EC

ARTICLE 19

« L'employeur doit garantir la sécurité et la protection des travailleurs et prendre les mesures nécessaires afin de réduire les risques au maximum ».

"The employer is committed to guarantee the safety and protection of employees and to take the necessary measures to reduce risks to the minimum possible."

ARTICLE 2.14

« Tout équipement de travail doit être muni de dispositifs clairement identifiables permettant de l'isoler de chacune de ses sources d'énergie. La reconnexion présuppose l'absence de danger pour les travailleurs concernés »

"All work equipment must be fitted with clearly identifiable means to isolate it from all its energy sources . Reconnection must be presumed to pose no risk to the workers concerned ."



RÈGLEMENTATIONS FRANÇAISES RESPONSABILITÉS DE L'EMPLOYEUR

Norme / Standard

EU 2006/42/EC Machine Directive

ARTICLE 1.6.3

« La machine doit être munie de dispositifs permettant de l'isoler de toutes les sources d'énergie. Ces dispositifs doivent être clairement identifiés. Ils doivent être verrouillables si la reconnexion risque de présenter un danger pour les personnes.»

"Machinery must be fitted with means to isolate it from all energy sources. Such isolators must be clearly identified. They must be capable of being locked if reconnection could endanger persons."



REGULATIONS IN THE UNITED KINGDOM EMPLOYER RESPONSIBILITIES

Standard

The Health and Safety at Work etc. Act 1974

Sets out the general health and safety duties of employers, employees and the self employed

Employees are required to co-operate with their employer to enable the requirements of the regulation to be met. This includes complying with any instructions given on matters such as safe system at work

The Electricity at Work Regulations 1989

Made under the Act, require precautions to be taken against the risk of death or personal injury from electricity in work activities

Regulation 12 states that where necessary to prevent danger, suitable means shall be available for the isolation of any electrical equipment

Regulation 13 requires that "Adequate precautions shall be taken to prevent electrical equipment from becoming electrically charged during that work if danger may thereby arise"

British Standard BS 7671 - Requirements for electrical installations :

The national standard in the United Kingdom for low voltage electrical installations

BS7671:2001 is the current national standard for all electrical work undertaken in the UK. Firstly published in 1992, the 17th Edition aims to standardize the UK standards with European Standards

L'OFFRE LA PLUS COMPLÈTE DU MARCHÉ / THE MOST COMPREHENSIVE RANGE

Soucieux de la sécurité de chaque employé, Master Lock fait appel à sa longue expérience dans le cadenas pour mettre au point des solutions de consignation toujours plus innovantes.

Master Lock is concerned with employee safety and therefore uses its extensive padlock experience to develop the most innovative lockout solutions.



■ Une offre sur mesure de cadenas de consignation

Les cadenas Master Lock Safety Solutions ont été spécialement développés pour répondre à tous les besoins des utilisateurs finaux : pour la consignation électrique, mécanique, de vannes, en intérieur ou extérieur, pour environnements extrêmes... nous avons le cadenas qu'il vous faut.

■ A tailored offer of lockout padlocks

Master Lock Safety Solutions padlocks have been specially designed to answer all end users needs : for electrical, mechanical or valve lockout, for indoor or outdoor uses, for extreme environments... we have the padlock you need.



■ Des accessoires innovants

L'offre Master Lock Safety Solutions a été spécialement pensée pour faciliter les opérations de consignation : nos produits sont simples d'utilisation, intuitifs et compacts pour être facilement stockés ou transportés sur site.

Pour s'adapter à une utilisation en milieux industriels, ils sont fabriqués selon les standards les plus rigoureux afin de résister aux environnements les plus extrêmes : résistance thermique, chimique, à la corrosion et stabilité aux UV.

■ Innovative accessories

Master Lock Safety Solutions products are specifically developed to simplify lockout/tagout : our products are easy-to-use, intuitive and compact to be easily stored and carried to the work site.

Because they're used in industrial environments, Master Lock Safety Solutions lockout systems are designed according to the most rigorous standards : temperature, chemical and corrosion resistance and UV stability.

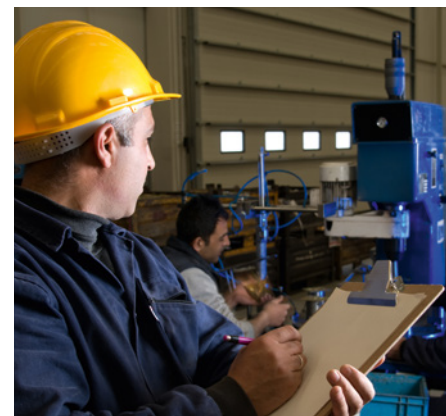

■ Master Lock Services, un service complet d'audits et de formations

Définir et implanter un programme de consignation peut s'avérer complexe et rapidement inefficace s'il est mal géré ou incomplet.

C'est pourquoi Master Lock met son expertise au service des entreprises de tous secteurs avec Master Lock Services : un service clé en main qui permet d'implanter un programme de consignation personnalisé à chaque établissement.

Notre équipe d'experts en consignation peut contrôler votre structure et s'assurer que votre installation est entièrement conforme aux meilleures pratiques en matière de consignation et ce, via notre formule d'audits, d'aide à la rédaction de procédures de consignation et de formations.

Que vous ayez besoin d'améliorer vos procédures existantes ou de développer un tout nouveau programme de consignation, nous pouvons vous aider.

■ Master Lock Services, a complete program of audit and training services

Defining and implementing a successful lockout/tagout program can be complex and can rapidly become inefficient if incomplete or badly managed.

For these reasons, Master Lock brings its expertise in safe isolation practices to every industry with Master Lock Services : a turnkey formula that enables to implement a dedicated LOTO program to each site.

Master Lock's team of lockout experts can ensure your facility has a fully compliant program through our systematic audits, visual lockout procedure writing process and training.

Whether you need to improve your existing procedures or develop an entirely new lockout program, we can help.



FIELDiD

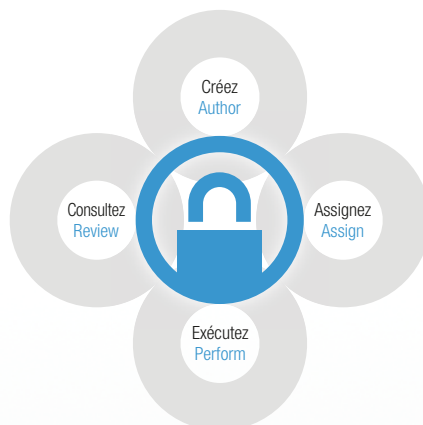

■ Field iD, un logiciel unique pour gérer simplement votre programme de consignation

Numérisez vos procédures de consignation : accédez à toutes vos données en temps réel, supprimez la paperasse et gagnez en efficacité !

Suivez vos procédures de consignation sur le terrain de manière simple et rapide :

- Assignez la consignation / déconsignation des équipements aux membres de votre équipe
- Suivez l'exécution des procédures en temps réel sur le terrain
- Recevez instantanément toutes remarques, validations ou demandes de révisions
- Évaluez l'efficacité de vos procédures
- Générez facilement des rapports détaillés

* Logiciel uniquement disponible en anglais

■ Field iD, unique software to manage your Lockout/Tagout program more efficiently

Digitize your procedures safely with mobile devices: access data in real time, eliminate paper work and improve efficiency!

Follow your lockout inspections easily and quickly:

- Assign lockout/tagout tasks to your staff
- Follow the execution of procedures in real time on the field
- Instantly receive remarks, validations or revision requests
- Evaluate the efficiency of your procedures
- Generate detailed reports

* Only available in English

INFORMATION PRODUIT / PRODUCT INFORMATION

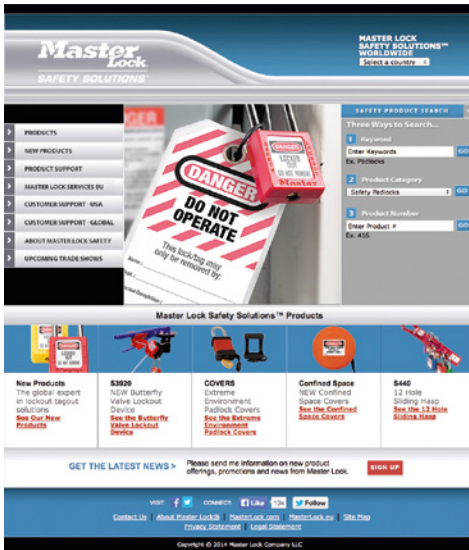

www.masterlocksafety.fr

- Obtenez des informations sur nos services
- Accédez rapidement et facilement aux informations produit
- Visionnez les vidéos d'installation de produit
- Retrouvez les dernières recommandations de l'IRNS en matière de consignation
- Contactez nos équipes et souscrivez à notre newsletter mensuelle
- Suivez-nous sur les réseaux sociaux

www.masterlocksafety.co.uk

- Learn about our services
- Access product information quickly and easily
- Watch product installation videos
- Contact our Customer Support Team and subscribe to our monthly newsletter
- Follow us on social media

IMAGES / IMAGES

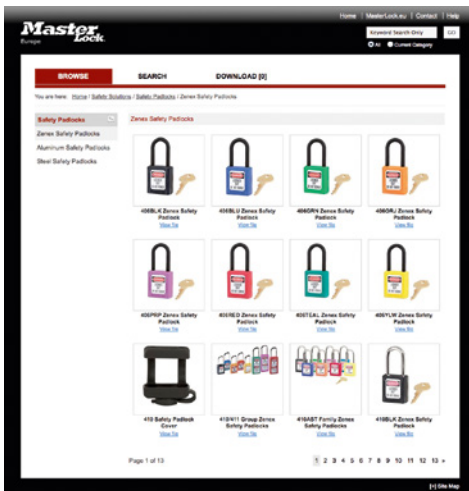

www.masterlockimages.eu

- Téléchargez toutes les images des produits Master Lock® en haute et basse résolution
- Ces images libres de droits vous aideront à créer tous vos supports publicitaires et enrichir vos sites Internet

www.masterlockimages.eu

- Download High and Low Resolution images of Master Lock® products
- These free images will help you create your advertising media and website

BROCHURES / LITERATURE

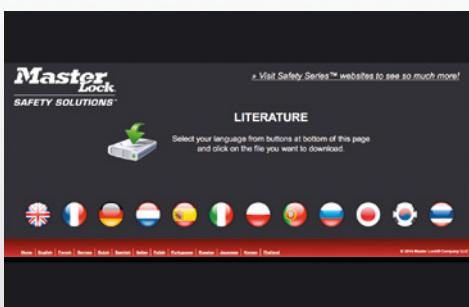

www.masterlocksafety.com/catalogues

- Retrouvez l'ensemble des brochures et fiches produits Master Lock® et téléchargez les derniers catalogues disponibles en 12 langues

www.masterlocksafety.com/catalogues

- Access the latest Master Lock® leaflets and product sheets and download our catalogues in 12 languages

CADENAS DE CONSIGNATION

LOCKOUT PADLOCKS

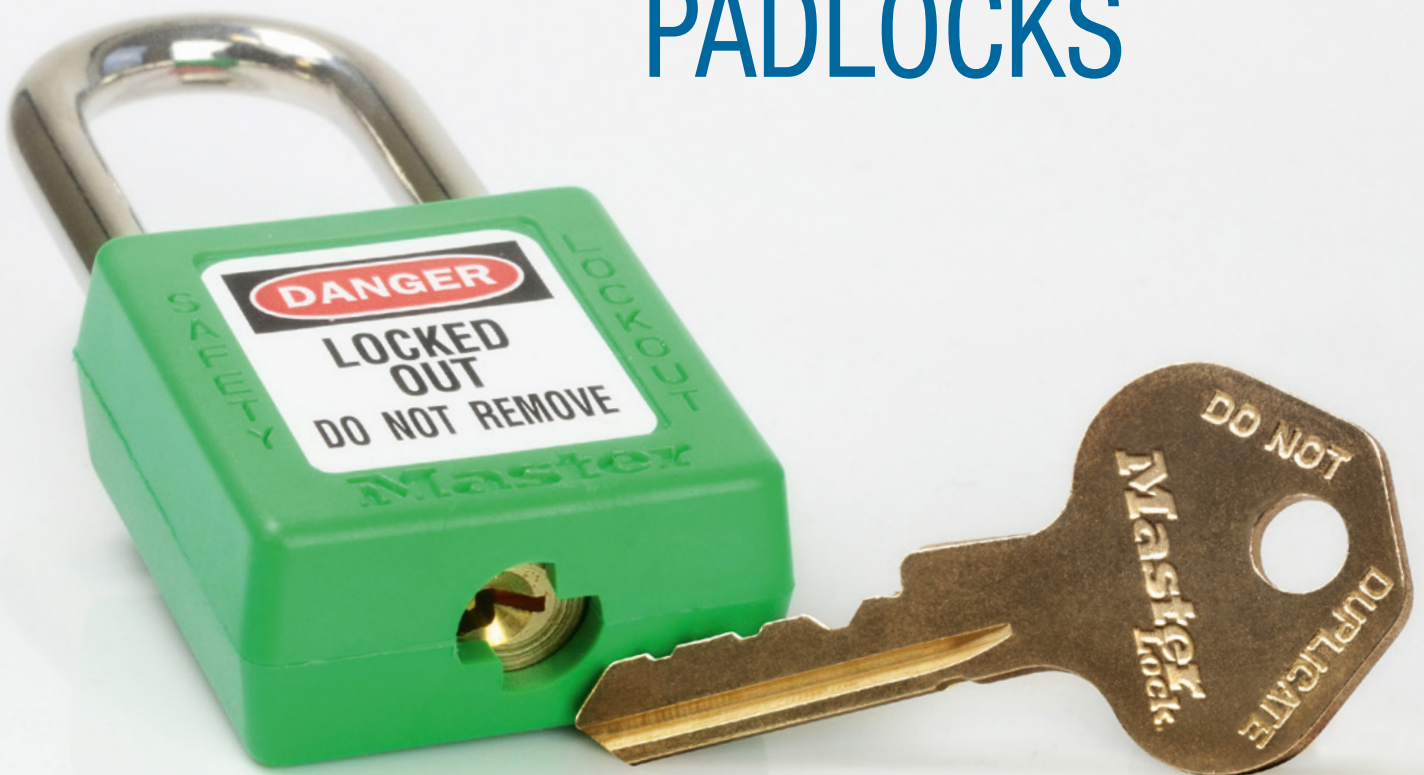

COMMENT CHOISIR SON CADENAS ? HOW TO CHOOSE YOUR PADLOCK ?



S31



S32



410



406



S6835



S1100

Type d'application / Type of application	S31	S32	410	406	S6835	S1100
Consignation électrique / Electrical lockout	-	✓	-	✓	-	-
Consignation mécanique / Mechanical lockout	✓	✓	✓	✓	✓	✓
Usage Extérieur / Outside use	✓	-	✓	-	✓	✓

Matériau d'anse / Shackle Material	S31	S32	410	406	S6835	S1100
Composite / Composite	-	✓	-	✓	-	-
Inox / Stainless steel	✓	-	-	-	-	-
Acier / Plated steel	-	-	✓	-	-	-
Acier cémenté / Hardened steel	-	-	-	-	✓	✓

Spécificités techniques / Technical Features	S31	S32	410	406	S6835	S1100
En ligne avec le standard OSHA / Meet OSHA requirements	✓	✓	✓	✓	✓	✓
Nombre de clés fournies / Number of keys included	1	1	1	1	1	1
Retenue de clé / Key retaining	✓	-	✓	✓	✓	✓
Profil de clé dédié / Reserved keyway	✓	✓	✓	✓	✓	✓
Système de clés sur mesure / Custom made master key system	✓	✓	✓	✓	✓	✓
Traçabilité des clés / Key charting	✓	✓	✓	✓	✓	✓
Cadenas non magnétique / Non-magnetic padlock	-	✓	-	✓	-	-
Cadenas anti étincelle / Anti sparking padlock	-	✓	-	✓	-	-
Étiquettes d'identification / ID labels	✓	✓	✓	✓	*	*
Couleurs disponibles / Colours available	9	9	8	8	6	9
Poids / Weight	80g	40g	100g	60g	120g	120g

* À commander séparément / Ordered separately

CHOISIR SON SYSTÈME DE CLÉS CHOOSE YOUR KEY SYSTEM

■ KD - Clé différente / Keyed Different

Une clé n'ouvre qu'un cadenas
One key opens only one padlock

■ KA - S'entrouvrant / Keyed Alike

Une clé ouvre tous les cadenas d'un même groupe
One key opens all locks within the same group

■ MK - Passe-partout / Master Keyed

Une clé ouvre tous les cadenas de plusieurs groupes à clés différentes ou à clés identiques
One key opens all padlocks across several groups KD or KA

■ GMK - Grand passe-partout / Grand Master Keyed

Une clé ouvre tous les cadenas de plusieurs groupes à clés différentes, à clés identiques ou à clé passe-partout
One key opens all padlocks across several groups KD, KA or MK

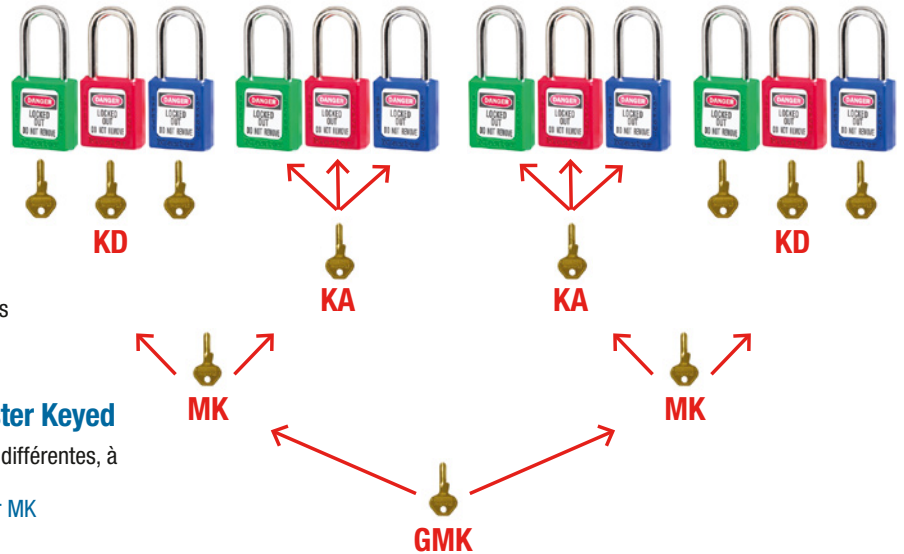

Références / Reference	Nombre de goupilles Number of pins	Cylindre Cylinder	Combinaison de clés Key Changes
S31 / S32 / S33 / 406 / 410 / 411 / S6835 / S1100 (sur un système KD ou KA) / (for KD or KA system)	6	W401	44 000
S31 / S32 / S33 / 406 / 410 / 411 / S6835 / S1100 (sur un système MK) / (for MK system)	6	W417	44 000
6835 (sur un système KD ou KA) / (for KD or KA system)	5	W6000	10 000
A1100 (sur un système KD ou KA) / (for KD or KA system)	5	APTC12	10 000



■ Système de traçabilité des clés

Mettez facilement en place un système de clés adapté aux besoins de votre site !

ÉTAPE 1 : CHOISISSEZ VOTRE SYSTÈME DE CLÉS

- 1 - Déterminer le nombre d'employés qui utilisera ce système de clés
- 2 - Déterminer le nombre d'employés qui aura besoin de plus d'un cadenas de consignation par équipement. Un cadenas s'entrouvrant est parfaitement approprié pour ce cas
- 3 - Choisir un des systèmes de clés adapté aux besoins (KD, KA, MK, GMK)

ÉTAPE 2 : MAINTENEZ L'INTÉGRITÉ DE VOTRE SYSTÈME DE CLÉS

Pour éliminer les risques de duplication de clés qui pourraient mettre en péril votre programme de consignation, Master Lock met à votre disposition son service exclusif et gratuit LifeGuard™ qui enregistre la liste des codes de clés affectées à votre site.

LifeGuard, c'est l'assurance de respecter la règle d'or de la consignation : **1 opérateur = 1 cadenas = 1 clé**

Le système s'assure qu'aucune clé ne soit dupliquée à moins d'une autorisation contraire.

■ Key Charting System

Easily implement a keying system to fit your facility's needs!

STEP 1: CHOOSING A KEY SYSTEM

- 1 - Determine the number of employees that you require on this system
- 2 - Determine how many employees will need to receive more than one safety padlock for lockout. Those employees could get KA (Keyed Alike) padlocks
- 3 - Choose one of the following Safety Keying Systems (KD, KA, MK, GMK)

STEP 2: MAINTAIN THE INTEGRITY OF YOUR KEY SYSTEM

To help prevent duplicate keys from jeopardizing your lockout program, Master Lock offers LifeGuard™ : a FREE key charting service that maintains a list of all key codes built for and assigned to a specific site or facility.

LifeGuard reinforces Safety Golden Rules : **1 operator = 1 padlock = 1 key**

This program helps ensure that future padlocks are produced with the next sequence of key codes so that NO DUPLICATION will occur in your facility unless otherwise authorized.

CADENAS DE CONSIGNATION THERMOPLASTIQUE THERMOPLASTIC LOCKOUT PADLOCK

SÉRIES 400 / 400 SERIES

406

POUR APPLICATIONS ÉLECTRIQUES

Cylindre 6 goupilles avec profil de clé dédié offrant plus de 40 000 KD

Avec retenue de clé, le cadenas ne peut être laissé accidentellement déverrouillé

Corps thermoplastique Zenex™ résistant à la corrosion, aux UV, aux températures extrêmes (-40°C à +90°C) et aux produits chimiques

Anse Ø 6mm en composite Zenex™ non conductrice, diélectrique et anti-étincelle

Livré avec 1 clé, en ligne avec le mantra « un employé, un cadenas, une clé »

Livré avec étiquettes « DANGER » / « PROPRIETE DE » en FR, ANG, ESP



410 - 411

POUR TOUTES APPLICATIONS DE CONSIGNATION

Cylindre 6 goupilles avec profil de clé dédié offrant plus de 40 000 KD

Avec retenue de clé, le cadenas ne peut être laissé accidentellement déverrouillé

Corps thermoplastique Zenex™ résistant à la corrosion, aux UV, aux températures extrêmes (-40°C à +90°C) et aux produits chimiques

Anse Ø 6mm en acier résistant à la corrosion

Livré avec 1 clé, en ligne avec le mantra « un employé, un cadenas, une clé »

Livré avec étiquettes « DANGER » / « PROPRIETE DE » en FR, ANG, ESP



406

FOR ELECTRICAL APPLICATIONS

6-pin cylinder with reserved key profile and over 40,000 unique safety key codes

Key retaining feature ensures padlock is not accidentally left unlocked

Thermoplastic Zenex™ body resists corrosion, UV exposure, extreme temperatures (-40°C to +90°C) and chemicals

Ø 6mm non-conductive, dielectric and non-sparking Zenex™ composite shackle

Includes 1 key, in compliance with the guideline « one employee, one padlock, one key »

Includes write-on « DANGER » / « PROPERTY OF » labels in FR, ENG, SP

410 - 411

FOR ALL TYPE OF LOCKOUT USES

6-pin cylinder with reserved key profile and over 40,000 unique safety key codes

Key retaining feature ensures padlock is not accidentally left unlocked

Thermoplastic Zenex™ body resists corrosion, UV exposure, extreme temperatures (-40°C to +90°C) and chemicals

Ø 6mm plated steel shackle resists corrosion

Includes 1 key, in compliance with the guideline « one employee, one padlock, one key »

Includes write-on « DANGER » / « PROPERTY OF » labels in FR, ENG, SP

Optimiser l'identification de vos cadenas !

- Options clés différentes (KD), s'entrouvrant (KA), passe-partout (MK)
- Gravage laser sur les 4 faces du cadenas (logos, noms ...)
- Étiquettes d'identification disponibles en 12 langues avec ou sans photo (voir page 16)
- Disponible en 8 couleurs

Optimize the identification of your padlocks on site!

- Keyed different (KD), keyed alike (KA) and master keyed (MK) option
- Laser engraving on the 4 sides of the padlock (logo, names...)
- Identification labels available in 12 languages with or without picture (see page 16)
- 8 different colours available

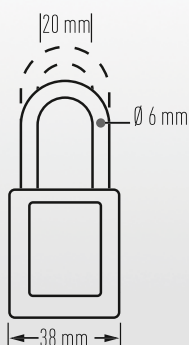

	Corps / Body			Anse / Shackle			Retenue de clé Key Retaining	Poids Weight	Qté Cadenas Padlocks Qty	Nbr Clés Nbr Keys
	Largeur Width	Hauteur Height	Hauteur Length	Écartement Clearance	Diamètre Diameter					
406	38mm	44mm	38mm	20mm	6mm	✓	60g	1	1	
410	38mm	44mm	38mm	20mm	6mm	✓	100g	1	1	
410AST	38mm	44mm	38mm	20mm	6mm	✓	800g	8	1	
410LT	38mm	44mm	76mm	20mm	6mm	✓	120g	1	1	
411	38mm	76mm	38mm	20mm	6mm	✓	140g	1	1	
411AST	38mm	76mm	38mm	20mm	6mm	✓	1120g	8	1	
411LT	38mm	76mm	76mm	20mm	6mm	✓	140g	1	1	



Convient pour une utilisation dans les atmosphères explosives
Suitable for use in explosive atmospheres



Approuvé par UL Environnement (voir page 52)
UL Environment validated (see page 52)

CADENAS DE CONSIGNATION THERMOPLASTIQUE THERMOPLASTIC LOCKOUT PADLOCK

SÉRIES S30 / S30 SERIES

S32

POUR APPLICATIONS ÉLECTRIQUES

Cylindre 6 goupilles avec profil de clé dédié offrant plus de 40 000 KD

Sans retenue de clé

Corps thermoplastique Zenex™ résistant à la corrosion, aux UV, aux températures extrêmes (-40°C à +90°C) et aux produits chimiques

Anse Ø 4,76mm en composite Zenex™ non conductrice, diélectrique et anti-étincelle

Livré avec 1 clé, en ligne avec le mantra « un employé, un cadenas, une clé »

Livré avec étiquettes « DANGER » / « PROPRIETE DE » en FR, ANG, ESP



S32

FOR ELECTRICAL APPLICATIONS

6-pin cylinder with reserved key profile and over 40,000 unique safety key codes

Non-key retaining

Thermoplastic Zenex™ body resists corrosion, UV exposure, extreme temperatures (-40°C to +90°C) and chemicals

Ø 4.76mm non-conductive, dielectric and non-sparking Zenex™ composite shackle

Includes 1 key, in compliance with the guideline « one employee, one padlock, one key »

Includes write-on « DANGER » / « PROPERTY OF » labels in FR, ENG, SP

S31 - S33

POUR TOUTES APPLICATIONS DE CONSIGNATION

Cylindre 6 goupilles avec profil de clé dédié offrant plus de 40 000 KD

Avec retenue de clé, le cadenas ne peut être laissé accidentellement déverrouillé

Corps thermoplastique Zenex™ résistant à la corrosion, aux UV, aux températures extrêmes (-40°C à +90°C) et aux produits chimiques

Anse Ø 4,76mm en inox résistant à la corrosion

Livré avec 1 clé, en ligne avec le mantra « un employé, un cadenas, une clé »

Livré avec étiquettes « DANGER » / « PROPRIETE DE » en FR, ANG, ESP



S31 - S33

FOR ALL TYPE OF LOCKOUT USES

6-pin cylinder with reserved key profile and over 40,000 unique safety key codes

Key retaining feature ensures padlock is not accidentally left unlocked

Thermoplastic Zenex™ body resists corrosion, UV exposure, extreme temperatures (-40°C to +90°C) and chemicals

Ø 4.76mm stainless steel shackle resists corrosion

Includes 1 key, in compliance with the guideline « one employee, one padlock, one key »

Includes write-on « DANGER » / « PROPERTY OF » labels in FR, ENG, SP

Optimiser l'identification de vos cadenas !

- Options clés différentes (KD), s'entrouvrant (KA), passe-partout (MK)
- Gravage laser sur les 4 faces du cadenas (logos, noms ...)
- Étiquettes d'identification disponibles en 12 langues avec ou sans photo (voir page 16)
- Disponible en 9 couleurs

Optimize the identification of your padlocks on site!

- Keyed different (KD), keyed alike (KA) and master keyed (MK) option
- Laser engraving on the 4 sides of the padlock (logo, names ...)
- Identification labels available in 12 languages with or without picture (see page 16)
- 9 different colours available



	Corps / Body			Anse / Shackle			Retenue de clé Key Retaining	Poids Weight	Nbr Clés Nbr Keys
	Largeur Width	Hauteur Height	Hauteur Length	Écartement Clearance	Diamètre Diameter				
S32	35mm	48mm	38mm	16mm	4,76mm	-	40g	1	
S31	35mm	48mm	38mm	16mm	4,76mm	✓	80g	1	
S31LT	35mm	48mm	76mm	16mm	4,76mm	✓	100g	1	
S33	35mm	48mm	38mm	16mm	4,76mm	-	80g	1	
S33LT	35mm	48mm	76mm	16mm	4,76mm	-	100g	1	



Convient pour une utilisation dans les atmosphères explosives
Suitable for use in explosive atmospheres



Breveté
Patented



Approuvé par UL Environnement (voir page 52)
UL Environment validated (see page 52)

CADENAS DE CONSIGNATION EN ALUMINIUM ALUMINIUM LOCKOUT PADLOCK

S6835 ET S1100 / S6835 AND S1100

■ S6835

Cylindre 6 goupilles avec profil de clé dédié offrant plus de 40 000 KD

Avec retenue de clé, le cadenas ne peut être laissé accidentellement déverrouillé

Corps en aluminium durable résistant à la corrosion, aux produits chimiques et aux températures extrêmes (-40°C à +90°C)

Anse Ø 6mm en acier cémenté résistant à la corrosion et à l'effraction

Livré avec 1 clé, en ligne avec le mantra « un employé, un cadenas, une clé »



■ S6835

6-pin cylinder with reserved key profile and over 40,000 unique safety key codes

Key retaining feature ensures padlock is not accidentally left unlocked

Durable aluminium body resists corrosion, chemicals and extreme temperatures (-40°C to +90°C)

Ø 6mm hardened steel shackle resists corrosion and cutting

Includes 1 key, in compliance with the guideline « one employee, one padlock, one key »

■ S1100

CONVIENT POUR UTILISATION EN MILIEU AGRO - ALIMENTAIRE

Cylindre 6 goupilles avec profil de clé dédié offrant plus de 40 000 KD

Avec retenue de clé, le cadenas ne peut être laissé accidentellement déverrouillé

Corps en aluminium anodisé (la peinture ne s'écaille pas) résistant à la corrosion, aux produits chimiques et aux températures extrêmes (-40°C à +90°C)

Anse Ø 6mm en acier cémenté résistant à la corrosion et à l'effraction

Livré avec 1 clé, en ligne avec le mantra « un employé, un cadenas, une clé »



■ S1100

SUITABLE FOR USE IN FOOD INDUSTRY

6-pin cylinder with reserved key profile and over 40,000 unique safety key codes

Key retaining feature ensures padlock is not accidentally left unlocked

Anodized aluminium body resists corrosion, chemicals and extreme temperatures (-40°C to +90°C)

Ø 6mm hardened steel shackle resists corrosion and cutting

Includes 1 key, in compliance with the guideline « one employee, one padlock, one key »

Optimiser l'identification de vos cadenas !

- Options clés différentes (KD), s'entrouvrant (KA), passe-partout (MK)
- Gravage laser sur les 6 faces du cadenas (logos, noms ...)
- Étiquettes d'identification disponibles avec ou sans photo (voir page 16)
- S6835 : 6 couleurs au choix / S1100 : 9 couleurs au choix

Optimize the identification of your padlocks on site!

- Keyed different (KD), keyed alike (KA) and master keyed (MK) option
- Laser engraving on the 6 sides of the padlock (logo, names...)
- Identification labels available with or without picture (see page 16)
- S6835 : 6 colours available / S1100 : 9 colours available

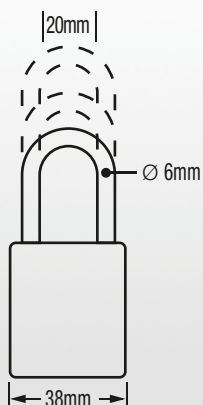

	Corps / Body		Anse / Shackle					
	Largeur Width	Hauteur Height	Hauteur Length	Écartement Clearance	Diamètre Diameter	Retenue de clé Key Retaining	Poids Weight	Nbr Clés Nbr Keys
S6835	38mm	46mm	25mm	20mm	6mm	✓	120g	1
S6835LF	38mm	46mm	38mm	20mm	6mm	✓	140g	1
S6835LT	38mm	46mm	75mm	20mm	6mm	✓	160g	1
S1105	38mm	46mm	25mm	20mm	6mm	✓	120g	1
S1106	38mm	46mm	38mm	20mm	6mm	✓	140g	1
S1107	38mm	46mm	75mm	20mm	6mm	✓	160g	1

CADENAS ALUMINIUM ET ACIER LAMINÉ ALUMINIUM AND LAMINATED STEEL PADLOCK

6835, A1100 ET 3 / 6835, A1100 AND 3

6835

Cylindre 5 goupilles avec profil de clé dédié offrant plus de 10 000 KD

Sans retenue de clé

Corps en aluminium durable résistant à la corrosion, aux produits chimiques et aux températures extrêmes (-40°C à +90°C)

Anse Ø 6mm en acier cémenté résistant à la corrosion et à l'effraction

Livré avec 2 clés



6835

5-pin cylinder with reserved key profile and over 10,000 unique safety key codes

Non-key retaining

Durable aluminium body resists corrosion, chemicals and extreme temperatures (-40°C to +90°C)

Ø 6mm hardened steel shackle resists corrosion and cutting

Includes 2 keys

A1100

CONVIENT POUR UTILISATION EN MILIEU AGRO - ALIMENTAIRE

Cylindre 5 goupilles avec profil de clé dédié offrant plus de 10 000 KD

Sans retenue de clé

Corps en aluminium anodisé (la peinture ne s'écaille pas) résistant à la corrosion, aux produits chimiques et aux températures extrêmes (-40°C à +90°C)

Anse Ø 6mm en acier cémenté résistant à la corrosion et à l'effraction

Livré avec 2 clés



A1100

SUITABLE FOR USE IN FOOD INDUSTRY

5-pin cylinder with reserved key profile and over 10,000 unique safety key codes

Non-key retaining

Anodized aluminium body resists corrosion, chemicals and extreme temperatures (-40°C to +90°C)

Ø 6mm hardened steel shackle resists corrosion and cutting

Includes 2 keys

3

Cylindre 4 goupilles avec profil de clé dédié offrant 1 400 KD

Sans retenue de clé

Corps en acier laminé résiste aux chocs

Anse Ø 7,1mm chromé en acier résistante à la coupe

Livré avec 2 clés



3

4-pin cylinder with reserved key profile and 1,400 unique safety key codes

Non-key retaining

Laminated steel body resists extreme physical abuse

Ø 7.1mm plated hardened steel shackle resists cutting

Includes 2 keys

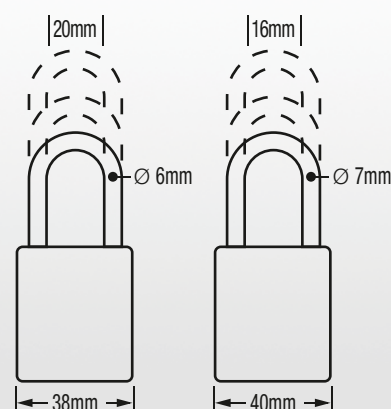

Corps / Body

Anse / Shackle

	Largeur Width	Hauteur Height	Hauteur Length	Écartement Clearance	Diamètre Diameter	Retenue de clé Key Retaining	Poids Weight	Nbr Clés Nbr Keys	Nbr Goupilles Nbr Pins
6835	38mm	46mm	25mm	20mm	6mm	-	120g	2	5
6835LF	38mm	46mm	38mm	20mm	6mm	-	140g	2	5
6835LT	38mm	46mm	75mm	20mm	6mm	-	180g	2	5
A1105	38mm	46mm	25mm	20mm	6mm	-	140g	2	5
A1106	38mm	46mm	38mm	20mm	6mm	-	160g	2	5
A1107	38mm	46mm	75mm	20mm	6mm	-	160g	2	5
3	40mm	42mm	19mm	16mm	7mm	-	180g	2	4
3LF	40mm	42mm	38mm	16mm	7mm	-	200g	2	4
3LH	40mm	42mm	51mm	16mm	7mm	-	200g	2	4



Approuvé par UL Environment (voir page 52)
UL Environment validated (see page 52)

IDENTIFICATION CADENAS PADLOCKS IDENTIFICATION

Découvrez notre gamme de produits et services pour vous aider à améliorer l'identification des cadenas sur site

Discover our range of products and services to help you to improve padlock identification on site

GRAVAGE LASER / LASER ENGRAVING

■ Gravage pour cadenas

Une solution permanente et durable pour personnaliser vos cadenas de consignation

Option disponible sur tous les cadenas thermoplastic Zenex™ et Aluminium

Un nom, un logo, un numéro de clé : vous choisissez le type d'information à graver sur le cadenas

Gravage possible sur les 4 faces du cadenas

Contactez votre distributeur Master Lock pour plus d'information



■ Lazer engraving for padlocks

A permanent and durable method to customize your lockout padlocks

Available on all Zenex™ Thermoplastic and Aluminium padlocks

A name, logo, a key number : you select the important information to engrave on the padlock

Laser engraving available on the 4 faces of the padlock

Contact your Master Lock distributor for more information

■ Gravage pour étiquettes 71TAG

Étiquette gravable à fixer au cadenas de consignation. Gravez le nom de l'employé ou le numéro de clé

Étiquette en laiton pour une meilleure résistance contre la corrosion et une identification long terme

Bagues d'anse 71SC8 et 71SC9 à commander séparément



■ Lazer engraving for Tags 71TAG

Engravaable tag attaches to the padlock shackle. Engrave with employee name or key number

Brass tag provides a greater resistance against corrosion and long lasting message

Shackle collars 71SC8 and 71SC9 ordered separately

ÉTIQUETTES D'IDENTIFICATION POUR CADENAS PADLOCK IDENTIFICATION LABELS

AVEC PHOTO D'IDENTIFICATION / WITH PHOTO ID

Pour une meilleure identification sur site : personnalisez vos cadenas de consignation avec nom et photo de l'employé.

Facile à utiliser : la photo se place sous le film transparent adhésif.

For improved identification on site : customize your padlocks labels with employee name and photo ID.

Easy to use : the picture is captured under the clear adhesive overlay.



■ S142

Étiquettes avec photo d'identification pour cadenas thermoplastiques S31 / S32 / S33 / 406 / 410

Photo ID labels for thermoplastic padlocks S31 / S32 / S33 / 406 / 410

■ 0411-5705

Étiquettes avec photo d'identification pour cadenas thermoplastiques 411

Photo ID labels for thermoplastic padlocks 411

■ 6835-5700

Étiquettes avec photo d'identification pour cadenas aluminium S6835 / S1100 / 6835 / A1100

Photo ID labels for aluminium padlocks S6835 / S1100 / 6835 / A1100

	Description	Pour cadenas / For padlocks	Qté par sachet / Qty per bag
71TAG	Étiquette en laiton / Brass tag	Tout / All	12
S142	Étiquettes d'identification avec photo / Photo ID labels	S31 / S32 / S33 / 406 / 410	6
0411-5705	Étiquettes d'identification avec photo / Photo ID labels	411	6
6835-5700	Étiquettes d'identification avec photo / Photo ID labels	S6835 / 6835 / S1100 / A1100	6
6835-5701	Rouleau d'étiquettes d'identification avec photo / Roll of Photo I.D. Labels	S6835 / 6835 / S1100 / A1100	500

IDENTIFICATION CADENAS PADLOCKS IDENTIFICATION

MULTILINGUES «DANGER - VERROUILLÉ NE PAS ENLEVER» / MULTILINGUALS «DANGER - LOCKED OUT DO NOT REMOVE»

■ S140

Étiquettes pour cadenas thermoplastiques S31 / S32 / S33 / 406 / 410

Disponibles en 12 langues : français, anglais, allemand, néerlandais, espagnol, italien, portugais, chinois mandarin, tchèque, polonais, russe et japonais



■ S140

Labels for thermoplastic padlocks S31 / S32 / S33 / 406 / 410

Available in 12 languages : French, English, German, Dutch, Spanish, Italian, Portuguese, Mandarin, Czech, Polish, Russian and Japanese

■ S141

Étiquettes bilingues anglaises pour cadenas thermoplastiques 411

Disponibles en 11 langues : français, allemand, néerlandais, espagnol, italien, portugais, chinois mandarin, japonais, tchèque, russe et polonais



■ S141

Bilingual labels for thermoplastic padlocks 411

Available in 11 languages : French, English, German, Dutch, Spanish, Italian, Portuguese, Mandarin, Czech, Polish, Hungarian, Russian and Japanese

■ 461

Étiquettes en anglais pour cadenas S6835 / 6835 / 3



■ 461

English labels for padlocks S6835 / 6835 / 3

AVEC CODE-BARRES OU CODE RFID / WITH BARCODE OR RFID CODE

Avec les étiquettes à identification électronique, l'équipement peut être identifié plus rapidement et sans erreur.

With scannable identification labels, equipment can be identified instantly and error free.



■ S153

Étiquettes avec code-barres 1D pour surfaces métalliques et plastiques

1D barcode labels for metal and plastic applications



■ S150

Étiquettes avec code-barres 2D pour surfaces métalliques et plastiques

2D barcode labels for metal and plastic applications



■ S151

Étiquettes avec code RFID HF pour surfaces non métalliques

RFID HF labels for non-metal applications



■ S152

Étiquettes avec code RFID HF pour surfaces métalliques et plastiques

RFID HF labels for metal and plastic applications

	Type de personnalisation / Type of personalisation	Pour cadenas / For padlocks	Qté par sachet / Qty per bag
S140	Nom de l'employé, département - 11 langues disponibles	S31 / S32 / S33 / 406 / 410	50
S141	Employee name, department - 11 languages available	411	50
461	Nom de l'employé, département - Anglais	3 / S6835 / 6835 / S1100 / A1100	50
	Employee name, department - English		
S153	Code-barre 1D / 1D barcode	-	100
S150	Code-barre 2D / 2D barcode	S31 / S32 / S33 / 406 / 410 / S6835 / S1100 / 6835 / A1100	100
S151	Code-barre RFID HF / RFID HF barcode	S31 / S32 / S33 / 406 / 410 / S6835 / S1100 / 6835 / A1100	25
S152	Code-barre RFID HF / RFID HF barcode	S31 / S32 / S33 / 406 / 410 / S6835 / S1100 / 6835 / A1100	25

PROTECTIONS POUR CADENAS DE CONSIGNATION / LOCKOUT PADLOCK COVERS

COVERS

Optimisez la durée de vie de votre cadenas!

Les cadenas de consignation sont souvent utilisés dans des « environnements extrêmes » où les impuretés et la poussière peuvent impacter la performance du cadenas.

Les protections scellent efficacement les cylindres et les anses des cadenas les protégeant ainsi d'éventuelles contaminations.



Les protections sont également disponibles en option pour tous les cadenas de consignation Master Lock ou American Lock.

Pour passer commande, rien de plus simple : Il suffit d'ajouter le suffixe « COV » à la référence du cadenas (ex : 410REDCOV)

COVERS

Optimize the protection of your lockout padlock!

Safety padlocks are used in extreme environments where dirt, dust and debris may negatively affect the padlock performance.

The covers effectively protect keyway and shackle holes from contamination.

The covers are available as an option on all American Lock® and Master Lock Safety Padlocks.

To place your order : Simply add "COV" suffix to the product number and the cover is delivered on the desired padlock ordered (ex: 410REDCOV)

CHAÎNES DE FIXATION / CHAINS

71CS, 71CH

Légère, permet de maintenir le cadenas près de l'équipement à consigner - 23 cm



71CS, 71CH

Lightweight, used to keep padlocks near the equipment to lockout - 23cm

71SC7, 71SC8, 71SC9

Fournis avec les rivets pour fixer à l'anse



71SC7, 71SC8, 71SC9

Furnished with rivets to attach to the shackle

S100

Chaîne en plastique ajustable de 90 à 5 cm

Permet de maintenir le cadenas près de l'équipement à consigner

Bague d'anse incluse



S100

Plastic chain adjusts from 90 to 5cm long

Used to keep padlocks near the equipment to lockout
Shackle collar included

POIGNEE DE CONSIGNATION / PADLOCK CADDY

S125

Facilite le transport des cadenas requis pour la consignation

Accepte jusqu'à 12 cadenas

Étiquettes inscriptibles pour l'identification du point de consignation

Disponible en 11 langues (S125MLP)



S125

Easily carry of padlocks required for lockout

Holds up to 12 padlocks

Write-on tags for lock-out point identification

Available in 11 languages (S125MLP)

	Description	Pour cadenas / For padlocks	Qté par sachet / Qty per bag
S30COVERS	Protections pour cadenas / Padlock covers	S31 / S32	72
400COVERS	Protections pour cadenas / Padlock covers	406 / 410	12
411COVERS	Protections pour cadenas / Padlock covers	411	12
71CS	Chaîne de fixation légère / Light weight chain	Tout / All	12
71CH	Chaîne de fixation haute résistance / Heavy duty chain	Tout / All	12
71SC7	Bague d'anse / Shackle collar	S31 / S32 / S33	12
71SC8	Bague d'anse / Shackle collar	406 / 410 / 411 / S6835 / 6835 / A1100 / S1100	12
71SC9	Bague d'anse / Shackle collar	3	12
S100	Chaîne de fixation ajustable / Adjustable lanyard	Tout / All	1
S125	Poignée de consignation / Padlock caddy	Tout / All	1



Vidéo disponible sur www.masterlocksafety.fr
Video available on www.masterlocksafety.co.uk

CROCHETS DE CONSIGNATION

SAFETY

LOCKOUT HASPS



CROCHETS DE CONSIGNATION SAFETY LOCKOUT HASPS

Les crochets de consignation font partie intégrante d'un programme de consignation efficace :

- Permettent la condamnation simultanée de plusieurs employés sur un même équipement
- Maintiennent l'équipement hors d'usage pendant les opérations de maintenance ou de réparation
- L'équipement ne peut être réactivé sans que le dernier cadenas n'ait été retiré du crochet
- Plusieurs versions disponibles pour s'adapter à tous les besoins



Lockout hasps are an integral part of a successful safety lockout program, providing effective multi-person lockout :

- Allows employees to simultaneously lockout the same equipment
- Keep the equipment out of use during maintenance or repair
- The equipment can not be reactivated until the last padlock has been removed from the hasp
- Multiple styles available to fit most needs

ACIER / STEEL



■ 418-419

Corps et anse en acier solide
Heavy duty steel handle and jaw



■ 420 - 421

Mâchoire en acier avec revêtement vinyle sur la poignée
Steel jaw with red vinyl coated handle



■ 422 - 424

Mâchoire en acier avec onglet de retenue pour une meilleure résistance à l'arrachement, revêtement vinyle sur la poignée
Steel jaw with locking tabs, yellow vinyl coated handle



■ AL080 - AL0802

Mâchoire en acier avec onglet de retenue pour une meilleure résistance à l'arrachement, revêtement vinyle sur la poignée
Steel jaw with locking tabs, red vinyl coated handle

ACIER INOXYDABLE / STAINLESS STEEL

■ S431

Corps et anse en acier inoxydable
Solution idéale pour la consignation de groupe : emprisonne la clé du cadenas utilisée pour consigner l'équipement



■ S431

Stainless steel handle and jaw
Ideal for group lockout : Captures the key used to lockout the equipment

ALUMINIUM / ALUMINIUM

■ 416-417

Mâchoire en aluminium avec revêtement vinyle sur la poignée



■ 416-417

Aluminium jaw with red vinyl coated handle

	Corps / Body			Mâchoire / Jaw	
	Matériau / Material	Largeur / Width	Hauteur / Height	Ø	Nbr cadenas acceptés / Padlock capacity
418	Acier / Steel	60mm	82mm	25mm	4
419	Acier / Steel	60mm	168mm	25mm	8
420	Acier / Steel	44mm	114mm	25mm	6
421	Acier / Steel	60mm	127mm	38mm	6
422	Acier / Steel	44mm	114mm	25mm	6
424	Acier / Steel	60mm	127mm	38mm	6
AL080	Acier / Steel	44mm	114mm	25mm	6
AL0802	Acier / Steel	60mm	127mm	38mm	6
S431	Acier inoxydable / Stainless steel	57mm	76mm	25mm	8
416	Aluminium / Aluminium	38mm	111mm	25mm	6
417		50mm	124mm	38mm	6

CROCHETS DE CONSIGNATION SAFETY LOCKOUT HASPS

ALUMINIUM À DOUBLE MÂCHOIRE / DUAL JAW ALUMINIUM

■ 429

Crochet à doubles mâchoires de différentes tailles pour s'adapter à toutes les applications

Mâchoires et poignée en aluminium



■ 429

Dual jaw safety hasp with different sizes to fit all applications

Aluminium handle and jaws

ALUMINIUM ANODISÉ / ANODIZED ALUMINIUM

■ S440-S450

CONVIENT POUR UTILISATION EN MILIEU AGRO - ALIMENTAIRE

Accepte jusqu'à 12 et 24 cadenas personnels

Ouverture du dispositif simple et pratique par coulissement

Verrouillage sécurisé : le crochet ne peut être déverrouillé avant que le dernier cadenas n'ait été retiré

Finition en aluminium anodisé résistant à la corrosion

Livré avec étiquettes d'identification en FRA, ANG, ESP



■ S440-S450

SUITABLE FOR USE IN FOOD INDUSTRY

Accepts up to 12 and 24 personal padlocks

Easy opening system with sliding platforms

Safe locking system: hasp cannot be released before the last padlock has been removed

Anodized aluminum finish for resistance to corrosion

Includes identification labels in FR, ENG, SP

■ 427

CONVIENT POUR UTILISATION EN MILIEU AGRO - ALIMENTAIRE

Accepte jusqu'à 5 cadenas personnels

Verrouillage sécurisé : le crochet ne peut être déverrouillé avant que le dernier cadenas n'ait été retiré

Finition en aluminium anodisé résistant à la corrosion

6 couleurs disponibles pour identifier les sources d'énergies

Livré avec étiquettes d'identification en FRA, ANG, ESP



■ 427

SUITABLE FOR USE IN FOOD INDUSTRY

Accepts up to 5 personal padlocks

Safe locking system: hasp cannot be released before the last padlock has been removed

Anodized aluminum finish for resistance to corrosion

6 colours available to ease identification of energy sources

Includes identification labels in FR, ENG, SP

PLASTIQUE DIÉLECTRIQUE / DIELECTRIC PLASTIC

■ S430

Anse en acier, poignée en composite Zenex™, résiste aux UV, aux températures extrêmes et aux produits chimiques



■ S430

Steel shackle, Zenex™ composite handle resists UV exposure, extreme temperatures and chemicals

■ 428

POUR APPLICATIONS ÉLECTRIQUES

Mâchoire et poignée en composite nylon, non conductrice, protection diélectrique, anti-étincelle

■ 428

FOR ELECTRICAL APPLICATIONS

Nylon handle and jaw, non-conductive, dielectric protection and non-sparking

Corps / Body

Mâchoire / Jaw

	Matériau / Material	Largeur / Width	Hauteur / Height	∅	Nbr cadenas acceptés / padlock capacity
429	Aluminium / Aluminium	50mm	149mm	25mm - 38mm	8
427		73mm	178mm	44mm x 54mm	5
427AST	Aluminium anodisé	73mm	178mm	44mm x 54mm	5
S440	Anodized aluminium	45mm	229mm	27mm	12
S450		45mm	343mm	27mm	24
S430	Composite Zenex™	57mm	76mm	25mm	2
428	Nylon	41mm	174mm	25mm x 63mm	6



Convient pour une utilisation dans les atmosphères explosives
Suitable for use in explosive atmospheres



Breveté
Patented

CONSIGNATION ÉLECTRIQUE

ELECTRICAL LOCKOUT



CONSIGNATION ÉLECTRIQUE ELECTRICAL LOCKOUT

Master Lock a développé des dispositifs innovants pour consigner efficacement les points électriques

Master Lock has developed innovative devices to effectively lockout electrical shut-off points

- Utilisés pour interrompre l'alimentation à la source
- Compatibles avec la plupart des disjoncteurs miniatures ISO / DIN disponibles dans le monde



- Used to interrupt power supply at source
- Compatible with most miniature ISO/DIN circuit breakers found throughout the world

MINI BLOQUE-DISJONCTEURS UNIVERSELS / UNIVERSAL MINI CIRCUIT BREAKERS

S2394

Rapide et simple d'installation – aucun outil requis
Possibilité d'installer le cadenas horizontalement ou verticalement pour s'adapter à toutes les applications



S2394

Fast and easy to install - no tool required
Padlock can be applied horizontally or vertically to fit all applications

S2393

Convient pour tout type de maneton
Utiliser un tournevis pour resserrer le maneton



S2393

For all types of toggles
Use a screw driver to tighten the toggle

MINI BLOQUE-DISJONCTEURS STANDARDS / STANDARD MINI CIRCUIT BREAKERS



S2390

Convient pour les interrupteurs standards (-11 mm)
Tiges métalliques orientées vers l'extérieur
Fits standard width toggle openings (-11 mm)
Pin out

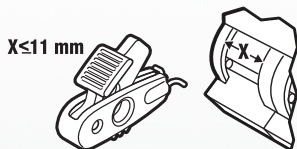

S2391

Convient pour les interrupteurs larges (11 à 13 mm)
Tiges métalliques orientées vers l'extérieur
Fits wide toggle openings (11 to 13 mm)
Pin out

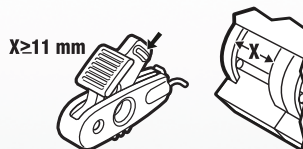

S2392

Convient pour les interrupteurs standards (-12,7 mm)
Tiges métalliques orientées vers l'intérieur
Fits standard width toggle openings (-12.7 mm)
Pin in

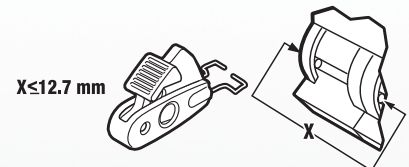

* Contactez-nous pour plus d'informations sur les applications de bloque-disjoncteur / Contact us for more information on circuit breaker applications



Convient pour une utilisation dans les atmosphères explosives
Suitable for use in explosive atmospheres



Vidéo disponible sur www.masterlocksafety.fr
Video available on www.masterlocksafety.co.uk



Breveté
Patented

	Description	Écartement Clearance
S2394	Mini bloque disjoncteur universel / aucun outil requis / no tool required	Tous / All
S2393	Universal mini circuit breaker / outil requis / tool required	Tous / All
S2390	Mini bloque disjoncteur standard / Standard mini circuit breaker	< 11mm
S2391	Mini bloque disjoncteur standard / Standard mini circuit breaker	11 - 13mm
S2392	Mini bloque disjoncteur standard / Standard mini circuit breaker	< 12,7mm

CONSIGNATION ÉLECTRIQUE ELECTRICAL LOCKOUT

BLOQUE-DISJONCTEURS / CIRCUIT BREAKER LOCKOUT

Pour les interrupteurs plus larges, Master Lock a développé une sélection de bloque-disjoncteurs au design exclusif

For wider breaker toggles, Master Lock has developed a range of circuit breakers with an exclusive design

- Corps en acier renforcé, permet une résistance maximale dans les environnements difficiles
- Profil étroit permettant une consignation de disjoncteur côte-à-côte
- Maintient fermement l'interrupteur à l'aide du bouton et de la poignée de serrage



- Hardened steel body allows maximum resistance in harsh environments
- Narrow profile permits side by side breaker lockout
- Holds tight with simple thumb turn and clamping handle

491B

Conçu pour les interrupteurs larges, disjoncteurs haute tension / haut ampérage

Construction durable en acier laqué et polymère pour une meilleure résistance aux environnements extrêmes

Système de fixation Grip Tight™ breveté qui assure un serrage optimale sur l'interrupteur

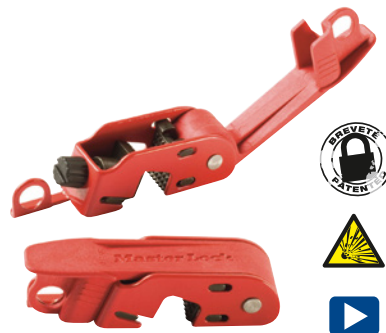

491B

Designed for large breaker toggles, high voltage / high amperage breakers

Durable construction with powder coated steel and reinforced polymer for operation in harsh environments

Patented Grip Tight™ design effectively locks out circuit breakers

493B

Conçu pour les interrupteurs standards

Construction durable en acier laqué et polymère pour une meilleure résistance aux environnements extrêmes

Système de fixation Grip Tight™ breveté qui assure un serrage optimale sur l'interrupteur

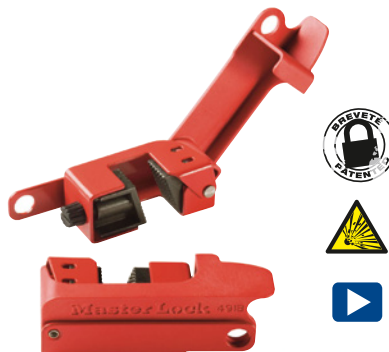

493B

Designed for standard toggles

Durable construction with powder coated steel and reinforced polymer for operation in harsh environments

Patented Grip Tight™ design effectively locks out circuit breakers

CONSIGNATION POUR INTERRUPTEUR MURAL / UNIVERSAL WALL SWITCH COVER

496B

Consigne les interrupteurs muraux à levier / à bascule

Installation permanente n'obstruant pas l'accès à l'interrupteur

Bloque l'interrupteur en position ON/OFF



496B

Locks out both toggle and paddle wall switches

Permanent installation does not obstruct access to the switch

Locks switch in ON/OFF position

	Description
491B	Bloque disjoncteur - pour interrupteurs larges / Circuit breaker - for wide toggles
493B	Bloque disjoncteur - pour interrupteurs standards / Circuit breaker - for standard toggles
496B	Consignation pour interrupteur mural / Universal wall switch cover



CONSIGNATION ÉLECTRIQUE ELECTRICAL LOCKOUT

DISPOSITIF DE CONSIGNATION POUR PRISE ÉLECTRIQUE LOCKOUT DEVICE FOR ELECTRICAL PLUG

Master Lock a conçu un dispositif de consignation emprisonnant les prises électriques et permettant d'éviter ainsi tout rebranchement accidentel

Master Lock has designed a lockout device that surrounds an electrical plug to avoid any accidental reconnection

- Système de rotation unique et breveté permettant une installation dans les endroits confinés
- Corps léger en thermoplastique Zenex™ offre des performances supérieures face aux produits chimiques et résistant dans les environnements extrêmes



- Unique, patented rotating design allows for easier installation in confined space applications
- Tough, lightweight, dielectric Zenex™ bodies withstand chemicals; perform effectively in extreme conditions

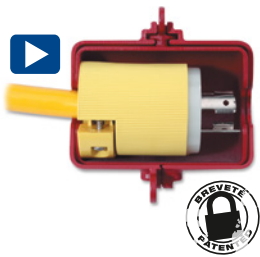

■ 487

Convient pour les prises électriques de 120 à 240 volts
Fits 120 to 240 volt electrical plugs



■ 488

Convient pour les prises électriques de 240 à 550 volts
Fits 240 to 550 volt electrical plugs

CONSIGNATION POUR PETITE PRISE ÉLECTRIQUE COMPACT PLUG PRONG LOCKOUT

■ S2005

Bloque les prises de 110-120 volts
S'adapte aux fiches à trois broches avec ou sans prise de terre



■ S2005

Locks on the prongs of 110-120 volt plugs
Fits two prong plugs with and without ground

CADENAS POUR INTERRUPTEUR-DISJONCTEUR CIRCUIT BREAKER SWITCH PADLOCK

■ 7C5RED

Anse-câble de 5 mm consigne efficacement tout type de disjoncteurs
Convient aux espaces restreints à l'intérieur des panneaux de commande de disjoncteur
Egalement disponible en s'entrouvrant



■ 7C5RED

5mm diameter cable shackle effectively lock all types of circuit breaker lockout devices
Flexible cable allows the compact lock body to be positioned so that the control panel door closes properly
Also available as Keyed Alike

	Description	Diamètre / Diameter
487	Consignation pour prise électrique de 120 à 240 volts / Lockout device for electrical plug from 120 to 240 volts	55mm
488	Consignation pour prise électrique de 240 à 550 volts / Lockout device for electrical plug from 240 to 550 volts	75mm
S2005	Consignation pour petite prise électrique / Compact plug prong lockout	-
7C5RED	Cadenas pour interrupteur-disjoncteur / Circuit breaker switch padlock	5mm



Convient pour une utilisation dans les atmosphères explosives
Suitable for use in explosive atmospheres



Vidéo disponible sur www.masterlocksafety.fr
Video available on www.masterlocksafety.co.uk



Breveté
Patented

COUVERCLES DE PROTECTION POUR BOUTON-POUSSOIR ET INTERRUPTEUR ROTATIF / PUSH BUTTON AND ROTARY SWITCH COVERS

Les couvercles de protection Master Lock empêchent temporairement l'accès à un interrupteur ou une commande

Master Lock covers temporarily prohibit access to a switch or control

- Corps transparent résistant et polyvalent permettant meilleur visibilité
- Disponible en deux versions amovible et permanente
- Convient à la fois aux interrupteurs de 30,5 mm et 22,5 mm de diamètre



- Clear durable, versatile, push button & switch covers allow higher visibility
- Available in both removable and installed versions
- Fits both 30.5mm and 22.5mm diameter switches

■ S2151

Couvercle de protection amovible pour bouton-poussoir et interrupteur rotatif amovible

Compatible avec des boutons jusqu'à 50 mm de diamètre et 45 mm de hauteur

Comprend un bouton poussoir, une bague d'adaptation et une bague de fixation auto-adhésive



■ S2151

Removable push button and rotary switch cover

Accommodates buttons up to 50mm diameter and 45mm tall

Includes one cover, one install base and one retrofit base with double-faced adhesive tape

■ S2153

Couvercle de protection permanent pour bouton-poussoir et interrupteur rotatif

Compatibles avec des boutons jusqu'à 40 mm de diamètre et 45 mm de hauteur



■ S2153

Permanent/installed push button and rotary switch cover

Accommodates buttons up to 40mm diameter and 45mm tall

BAGUES DE FIXATION / INSTALL BASES

Permet d'utiliser le S2151 sur plusieurs commutateurs du même panneau

Allows one S2151 removable cover to service multiple switches on same panel

■ S2152AST

Installation permanente

Démontage du bouton poussoir nécessaire pour l'installation



■ S2152AST

Permanent installation

Must dismantle switch to install

■ S2154AST

Bagues de fixation auto-adhésives et amovibles

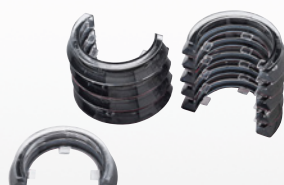

■ S2154AST

Removable/double faced adhesive tapes

	Description
S2151	Couvercle de protection amovible / Removable button and switch cover
S2153	Couvercle de protection permanent / Permanent button and switch cover
S2152AST	12 bagues d'adaptation permanentes / 12 permanent install bases
S2154AST	12 bagues d'adaptation auto-adhésives amovibles / 12 removable and adhesive tapes install bases

CONSIGNATION ÉLECTRIQUE ELECTRICAL LOCKOUT

DISPOSITIFS DE CONSIGNATION POUR L'AVIATION / AVIATION LOCKOUT DEVICES

S2029

Dispositif de consignation pour prise électrique d'avion
Construction durable en Zenex™ résiste aux produits chimiques et aux conditions extrêmes
Empêche de brancher une fiche électrique et maintient l'état de non-alimentation
Conception universelle s'adaptant aux prises d'avion à 3 ou 6 broches
Se fixe facilement et resserre la prise d'alimentation en toute sécurité



S2029

Aircraft power receptacle lockout
Durable, lightweight Zenex™ withstands chemicals and performs effectively in extreme conditions
Maintains the de-energized state of the aircraft electrical system by preventing ground power plug insertion
Universal fit accommodates 3 and 6 prong power receptacles
Easily and securely tightens around the power receptacle prong

S2329

Bloque disjoncteur d'avion
Construction durable en Zenex™ résiste aux produits chimiques et aux conditions extrêmes
Verrouille les disjoncteurs en position d'arrêt pour éviter la remise en marche accidentelle du système
Conception universelle adaptée à de nombreux types de disjoncteurs
Couvercle coulissant permet une application facile sans outil



S2329

Aircraft circuit breaker lockouts
Durable, lightweight Zenex™ withstands chemicals and performs effectively in extreme conditions
Prevents accidentally re-energizing an electrical system by locking a circuit breaker in the «off» position
Universal fit accommodates several types of breakers
Sliding cover allows for easy application without a tool

S4529

Étiquette pour dispositif de consignation d'avion
Indique clairement le message Danger - Do Not Operate (Danger - Ne pas utiliser)
Procédé breveté Guardian Extreme™ garantit des étiquettes en polypropylène extrêmement durables
Écrivez le nom du technicien et la date de la consignation au marqueur indélébile
Efface le message avec de l'alcool isopropyle et réutilisez l'étiquette à la prochaine application



S4529

Aircraft danger - Do Not Operate lockout tag
Clearly displays danger - Do Not Operate lockout message
Patented process Guardian Extreme™ in polypropylene ensures extremely durable tags
Worker name and completion date can be written in permanent marker, wiped clean with isopropyl alcohol, and re-used as often as needed



S1029E406

	Description
S2029	Dispositif de consignation pour prise électrique d'avion / Aircraft power receptacle lockout
S2329	Bloque disjoncteur d'avion / Aircraft circuit breaker lockout
S4529	Étiquette pour dispositif de consignation d'avion 76 mm x 38 mm Aircraft Danger - Do not operate lockout tag 76mm x 38mm

S1029E406 Kit de consignation pour l'aviation. Comprend 1 pochette S1010; 6-406RED; 6-S2329; 1-S2029; 1 sachet de S4529 / Aircraft lockout kit. Includes 1 pouch S1010; 6-406RED; 6-S2329; 1-S2029; 1 bag of S4529

S1029E410 Kit de consignation pour l'aviation. Comprend 1 pochette S1010; 6-410RED; 6-S2329; 1-S2029; 1 sachet de S4529 / Aircraft lockout kit. Includes 1 pouch S1010; 6-410RED; 6-S2329; 1-S2029; 1 bag of S4529

S1030E406 Kit de consignation pour l'aviation. Comprend 1 pochette 1456; 12-406RED; 12-S2329; 1-S2029; 2 sachets de S4529 / Aircraft lockout kit. Includes 1 pouch 1456; 12-406RED; 12-S2329; 1-S2029; 2 bags of S4529

S1030E410 Kit de consignation pour l'aviation. Comprend 1 pochette 1456; 12-410RED; 12-S2329; 1-S2029; 2 sachets de S4529 / Aircraft lockout kit. Includes 1 pouch 1456; 12-410RED; 12-S2329; 1-S2029; 2 bags of S4529



S1030E410



Vidéo disponible sur www.masterlocksafety.fr
Video available on www.masterlocksafety.co.uk



Breveté
Patented

CONSIGNATION MÉCANIQUE

MECHANICAL LOCKOUT



CONSIGNATION MÉCANIQUE MECHANICAL LOCKOUT

Innovation de Master Lock, le câble S806 est entièrement ajustable et convient à tout type de consignation.



Innovation from Master Lock, the cable S806 is infinitely adjustable and fits all lockout application types.

■ S806

Câble ajustable breveté dont la longueur s'ajuste une fois le mécanisme verrouillé

Corps thermoplastique Zenex™ résistant à la corrosion, aux UV, aux températures extrêmes (-40°C à +90°C) et aux produits chimiques

Câble en acier tressé 1,80 m x Ø 4 mm avec gaine plastique

Flexible et facile à utiliser dans les espaces restreints

Longueurs intermédiaires disponibles de 0,60 m à 15 m

Crochet de consignation intégré (jusqu'à 4 cadenas)

Idéal pour la consignation de groupe

Livré avec des étiquettes réinscriptibles (FRA, ANG, ESP)

Permet une meilleure identification sur site : le message s'efface et se réutilise pour la prochaine utilisation

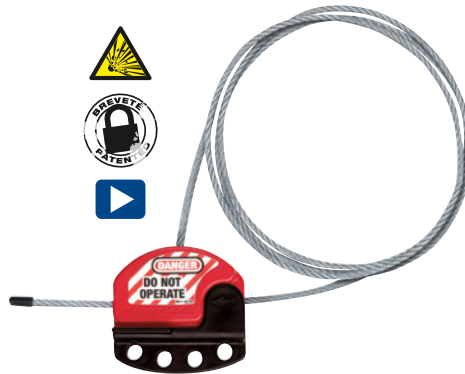

■ S806

Patented cable with ajustable length for a secure fit
Thermoplastic Zenex™ body withstands chemicals and performs effectively in extreme conditions (-40°C to +90°C)

Braided steel cable 1.80m x Ø 4mm with plastic cover

Flexible and easy to insert in tight locking points

Intermediate lengths available from 0.60m to 15m

Integrated safety hasp (up to 4 padlocks)

Ideal for multi-point lockout

Supplied with re-usable, write-on safety labels (EN, FR, SP)

Can be written-on to identify the responsible person, and then erased for the next job

COMMENT UTILISER LE CÂBLE S806 ?

1. / 2. Insérer l'extrémité du câble à travers les points de consignation
3. Puis de nouveau à travers le corps du câble S806
4. Verrouiller à l'aide d'un cadenas de consignation
5. Tirer pour ajuster

HOW DOES IT WORK?

1. / 2. Feed the cable end through the points to be locked out
3. Pass back through the S806 lockout body
- 4 Lock it out with a lockout padlock
5. Cinch tight

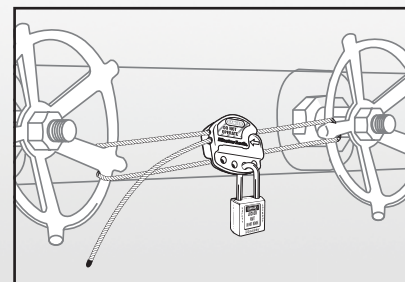
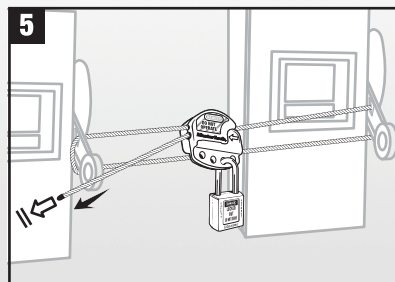
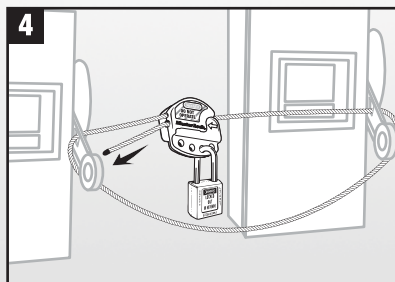
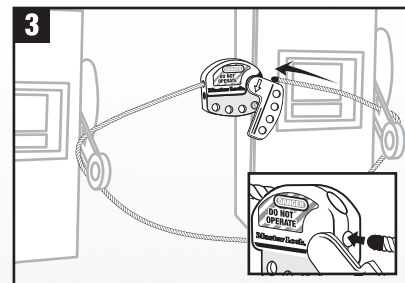
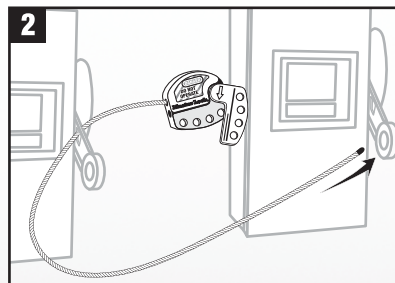
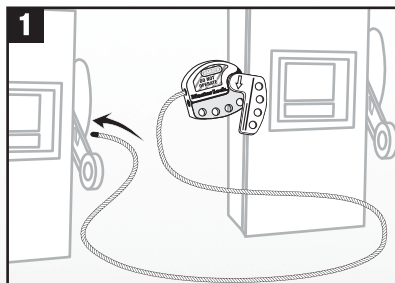

Convient pour une utilisation dans les atmosphères explosives
Suitable for use in explosive atmospheres



Vidéo disponible sur www.masterlocksafety.fr
Video available on www.masterlocksafety.co.uk



Breveté
Patented

CONSIGNATION MÉCANIQUE MECHANICAL LOCKOUT

Faciles à utiliser et intuitifs, ces accessoires s'utilisent sur tout type de conduits y compris ceux isolés, en métal ou PVC. Légers et compacts, ils sont faciles à transporter, à stocker et s'utilisent dans les espaces les plus étroits.



Easy to use and intuitive, these devices are fitting virtually all types of pipes including insulated, PVC and metal. Lightweight and compact, devices are easy to carry, store and apply even in tight spaces.

DISPOSITIF DE CONSIGNATION POUR VANNE 1/4 DE TOUR LOCKOUT DEVICE FOR 1/4 TURN VALVE

■ S3080

Système de consignation pour vanne 1/4 tour ajustable

Convient aux vannes de 13 à 51 mm

Corps thermoplastique Zenex™ résistant à la corrosion, aux UV, aux températures extrêmes (-40°C à +90°C) et aux produits chimiques

Verrouillage par cadenas Master Lock ou câble de consignation S806 (non fournis)

Consignation en position ouverte ou fermée de la vanne



■ S3080

Adjustable lockout device for quarter turn valve

Fits valves from 13 to 51mm

Thermoplastic Zenex™ body resists corrosion, UV exposure, extreme temperatures (-40°C to +90°C) and chemicals

Lockable with a Master Lock padlock or the S806 cable (not included)

Locks valve in ON/OFF position

■ S3068MLP

Système de consignation de la poignée d'arrêt de vanne 1/4 tour

Convient aux vannes de 6 à 100 mm

Construction en aluminium et acier résistant aux environnements corrosifs et aux températures extrêmes (+538°C)

Verrouillage par cadenas Master Lock (non fournis)

Fourni avec une étiquette d'identification en anglais

Consignation en position fermée de la vanne



■ S3068MLP

Lockout device for handles of quarter turn valve

Fits valves from 6 to 100mm

Durable aluminum and steel construction resists corrosion and extreme temperatures (+538°C)

Lockable with a Master Lock padlock (not included)

Supplied with identification label in English

Locks valve in OFF position

■ S3476/S3477

Système de consignation de la poignée d'arrêt de vanne 1/4 tour

Corps en métal renforcé résistant aux températures extrêmes

Disponible en 2 tailles

Verrouillage par cadenas Master Lock (non fournis)

Consignation en position fermée de la vanne



■ S3476/S3477

Lockout device for handles of quarter turn valve

Powder coated metal body resists extreme temperatures

Available in 2 sizes

Lockable with a Master Lock padlock (not included)

Locks valve in OFF position

■ 468L

Système de consignation par retrait de la poignée de la vanne

Convient aux vannes de 10 mm à 100 mm

Construction en polyester PVC durable et de plastique HDPE

Résistance aux températures extrêmes et à la corrosion

Verrouillage par cadenas Master Lock (non fournis)

Livré avec des étiquettes réinscriptibles (EN, FR, SP)

Consignation en position ouverte ou fermée de la vanne



■ 468L

Lockout device for quarter turn valve with removal of the handle

Construction in durable PVC polyester fabric and HDPE plastic

Performs effectively to withstand corrosive environments and extreme temperatures

Lockable with a Master Lock padlock (not included)

Supplied with re-usable, write-on safety labels (EN, FR, SP)

Locks valve in ON/OFF position

	Description	Ø vanne valve Ø	Position de consignation Lockout position
S3080	Bloque vanne 1/4 de tour / Lockout device for 1/4 turn valve	13-51mm	Ouverte ou fermée / ON or OFF
S3068MLP	Bloque vanne 1/4 de tour / Lockout device for 1/4 turn valve	6-100mm	Fermée / OFF
S3476	Bloque vanne 1/4 de tour / Lockout device for 1/4 turn valve	6-25mm	Fermée / OFF
S3477	Bloque vanne 1/4 de tour / Lockout device for 1/4 turn valve	31-76mm	Fermée / OFF
468L	Bloque vanne 1/4 de tour / Lockout device for 1/4 turn valve	10-100mm	Ouverte ou fermée / ON or OFF



Vidéo disponible sur www.masterlocksafety.fr
Video available on www.masterlocksafety.co.uk



Breveté
Patented

CONSIGNATION MÉCANIQUE MECHANICAL LOCKOUT

Leur construction en thermoplastique Zenex™ offrent une résistance à la corrosion, aux UV, aux températures extrêmes (-40°C à +90°C) ainsi qu'aux produits chimiques.



Made of thermoplastic Zenex™ material, they offer a better resistance to corrosion, UV exposure, extreme temperatures (-40°C to +90°C) and chemicals.

DISPOSITIF DE CONSIGNATION POUR VANNE A VOLANT LOCKOUT DEVICE FOR GATE VALVE

480/481/482/483/484/485

Système de design rotatif unique et breveté permet une installation plus facile en espaces restreints

Centre de l'accessoire amovible pour être utilisé sur des vannes à tiges

Livré avec des étiquettes réinscriptibles (FRA, ENG, ESP) pour une meilleure identification sur site

Consignation en position ouverte ou fermée de la vanne



480/481/482/483/484/485

Unique and patented rotating design allows for easier installation in confined space applications

Removable center knockout to be fixed on rising stem gate valves

Supplied with re-usable, write-on safety labels (EN, FR, SP) for a better identification on site

Locks valve in ON/OFF position

S3910

Système de consignation pour bouteille de gaz pressurisé avec ou sans butée

S'adapte à toutes vannes de gaz sous pression jusqu'à 76mm de diamètre

Livré avec des étiquettes réinscriptibles (FRA, ANG, ESP) pour une meilleure identification sur site

Consignation en position ouverte ou fermée de la vanne



S3910

Lockout devices for pressurized gas valves with or without guarding

Fits virtually all valves up to 76mm of diameter

Supplied with re-usable, write-on safety labels (EN, FR, SP) for a better identification on site

Locks valve in ON/OFF position

DISPOSITIF DE CONSIGNATION POUR VANNE PAPILLON LOCKOUT DEVICE FOR BUTTERFLY VALVE

S3920/S3921

Système de consignation breveté et ajustable pour vanne papillon à poignée angulaire

Aucun outil n'est nécessaire à l'installation, facile à transporter et à stocker

Verrouillage par cadenas Master Lock et câble de consignation S806 (non fournis)

Se fixe rapidement autour du cou de la vanne et assure une consignation efficace

Consignation en position ouverte ou fermée de la vanne

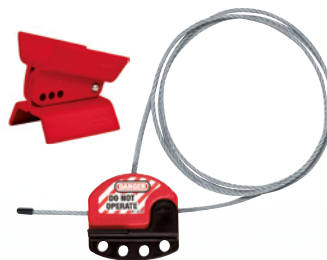

S3920/S3921

Unique patented adjustable lockout device for butterfly valve
Universal solution, suitable for most of angled levers butterfly valves

No tool needed, easy to install, carry and store after use

Valve neck is quickly and securely lock out

Lockable with a Master Lock padlock and the S806 cable (not included)

Locks valve in ON/OFF position

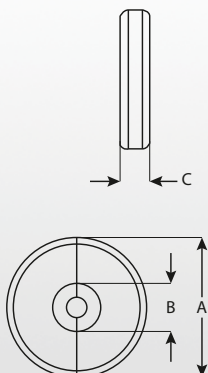

	Description	Dimension		
		A	B	C
480	Bloque vanne à volant / Gate valve lockout	76mm	15mm	28mm
481	Bloque vanne à volant / Gate valve lockout	127mm	38mm	39mm
482	Bloque vanne à volant / Gate valve lockout	170mm	64mm	48mm
483	Bloque vanne à volant / Gate valve lockout	254mm	90mm	62mm
484	Bloque vanne à volant / Gate valve lockout	355mm	95mm	68mm
485	Set des 5 bloques vannes / Set of 5 valves lockout	-	-	-
S3910	Consignation bouteille de gaz / Gas cylinder lockout	75mm	37mm	30mm
S3920	Bloque vanne papillon / Butterfly valve lockout	-	-	-
S3921	Bloque vanne papillon + câble de consignation ajustable S806CBL3 Butterfly valve lockout + S806CBL3 Adjustable cable lockout	-	-	-



Convient pour une utilisation dans les atmosphères explosives
Suitable for use in explosive atmospheres



Vidéo disponible sur www.masterlocksafety.fr
Video available on www.masterlocksafety.co.uk



Breveté
Patented

CONSIGNATION MÉCANIQUE MECHANICAL LOCKOUT

CONSIGNATION POUR RACCORD PNEUMATIQUE / PNEUMATIC LOCKOUT

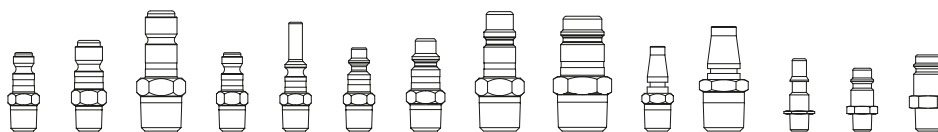

■ S3900

Empêche le rebranchement d'un raccord pneumatique
Solution universelle, s'adapte à tous types de raccords pneumatiques
Construction en acier inoxydable pour une résistance à la corrosion



■ S3900

Prevents pneumatic fitting from being connected to pressurized air source
Universal solution fits virtually all male pneumatic fittings
Stainless steel construction resists corrosion

SAC DE CONSIGNATION LOCKOUT COVER FOR OVERSIZED PLUGS

■ 453L/453XL/453XXL

Sac de consignation pour télécommande ou connecteur électrique
Empêche la réactivation d'équipements
Sac en nylon disponible en 3 tailles
Offre de multiples applications



■ 453L/453XL/453XXL

Cinch sack for electrical connectors and hoist controls
Prevents accidental reactivation
Nylon bag available in 3 different sizes
Offers broad application solutions

HOUSSE DE CONSIGNATION POUR VOLANT DE DIRECTION STEERING WHEEL COVER

■ 4716/4720/4724

Permet de consigner visuellement les véhicules de maintenance
Avertissement en 3 langues FRA/ANG/ESP
Pour plus de sécurité : utilisez le câble S806 en le passant dans le volant et autour des pédales



■ 4716/4720/4724

Provides visual deterrent for vehicle maintenance
Warning message translated in 3 languages ENG / FR / SP
For added security use S806 lockout cable device around steering wheel and foot pedals



Vidéo disponible sur www.masterlocksafety.fr
Video available on www.masterlocksafety.co.uk

	Description	Dimensions
S3900	Consignation pour raccord pneumatique / Pneumatic Lockout	33mm x 185mm x 3.2mm
453L	Sac de consignation / Oversized Plug & Hoist Control Cover	180 x 430mm
453XL	Sac de consignation / Oversized Plug & Hoist Control Cover	270 x 700mm
453XXL	Sac de consignation / Oversized Plug & Hoist Control Cover	380 x 970mm
4716	Housse de consignation pour volant / Steering Wheel Cover	Ø 410mm
4720	Housse de consignation pour volant / Steering Wheel Cover	Ø 510mm
4724	Housse de consignation pour volant / Steering Wheel Cover	Ø 610mm



ÉTIQUETTES ET SIGNALISATION

TAGS & SIGNS

ÉTIQUETTES DE CONSIGNATION SAFETY TAGS

ÉTIQUETTES À USAGE UNIQUE / DISPOSABLE TAGS

■ S297

Pack de 100 étiquettes d'identification personnelle pour larges sites

Étiquettes "format drapeau" (16cm x 3cm) pour être utilisé en espaces étroits (armoire électrique...)

Construction spéciale en Tyvek® pour une meilleure résistance à la déchirure, aux produits chimiques et à l'humidité

Étiquettes avec message « Danger, ne pas utiliser », personnalisables sur site avec la date, le nom et remarques de l'opérateur

Disponible en FRA, ANG, ESP, PORT

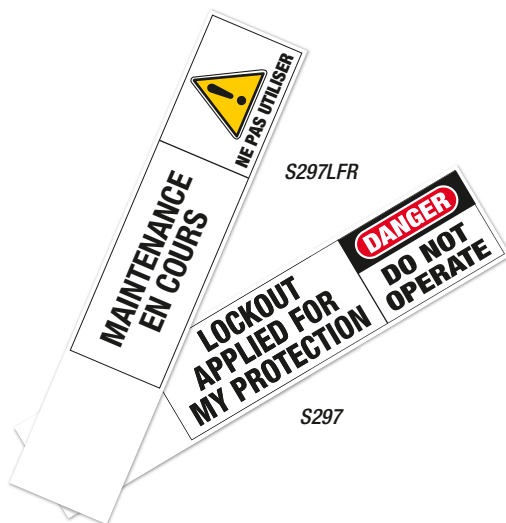

■ S297

Pack of 100 disposable personal tags for plants with large employee turnover

16cm x 3cm flag to be used in tight spaces (electrical cabinets ...)

Special construction in Tyvek material for a greater resistance than paper to tear, chemicals and humidity

Tags with "Danger, Do not Operate" message, customizable on site with date, employee name and remarks

Available in FR, ENG, SP, PORT

■ S4810

Distributeur compact en carton de 100 étiquettes d'identification

Solution pratique pour stocker ou transporter les étiquettes sur site entre les différents points à consigner

Construction en polyéthylène de haute densité pour une meilleure résistance à la déchirure, aux produits chimiques et à l'humidité

Étiquettes avec message « Danger, ne pas utiliser », personnalisables sur site avec la date, le nom et remarques de l'opérateur

Disponible en FR, ANG, ESP, PORT



■ S4810

Compact lightweight cardboard pull-out 100 tags dispenser

Convenient option to store or transport tags from one job site to another

Tear resistant high density polyethylene tags for a greater resistance than paper to tear, chemicals and humidity

Tags with "Danger, Do not Operate" message, customizable on site with date, employee name and remarks

Available in FR, ENG, SP, PORT

	Symbole Danger Danger Symbol	Langue Language	Hauteur Height	Largeur Width	Quantité Quantity
S297	US	Anglais / English	30mm	160mm	100
S297LFR	Européen / European	Français / French	30mm	160mm	100
S297LENUK	UK	Anglais / English	30mm	160mm	100
S297LES	US	Espagnol / Spanish	30mm	160mm	100
S297LPT	US	Portugais / Portuguese	30mm	160mm	100
S4810	US	Anglais / English	152mm	76mm	100
S4810LFR	Européen / European	Français / French	152mm	76mm	100
S4810LENUK	UK	Anglais / English	152mm	76mm	100
S4810LES	US	Espagnol / Spanish	152mm	76mm	100
S4810LPT	US	Portugais / Portuguese	152mm	76mm	100

ÉTIQUETTES DE CONSIGNATION SAFETY TAGS

ÉTIQUETTES LAMINÉES / LAMINATED TAGS

497A

Étiquettes laminées en polyester résistantes à la graisse et aux salissures

Étiquettes avec message « NE PAS UTILISER », personnalisables avec le nom de l'intervenant, le service et la tâche prévue

Œillet en laiton de 11 mm de diamètre accepte tout type de cadenas de consignation et résiste à l'arrachement

Disponible en français, anglais, allemand, espagnol, italien, portugais, tchèque, néerlandais, polonais, japonais, russe (sur demande)



497A

Grease and dirt-resistant polyester laminated tags

Tags with « DO NOT OPERATE » message, customizable with employee's name, department and planned task

11 mm diameter brass grommet takes all types of lockout padlock and resist to pull force

Available in French, English, German, Spanish, Italian, Portuguese, Czech, Dutch, Polish, Japanese, Russian and bilingual versions

ÉTIQUETTES LAMINÉES AUTO-ADHÉSIVES AVEC PHOTO D'IDENTIFICATION SELF-LAMINATED PHOTO ID TAGS

Série S4800

Étiquettes en polypropylène résistantes aux produits chimiques industriels courants

Film adhésif transparent permet de personnaliser les étiquettes sur site avec nom de l'employé, service et photo d'identité

Œillet en laiton de 9,5 mm de diamètre accepte tout type de cadenas de consignation et résiste à l'arrachement

Message « NE PAS UTILISER ».

Disponibles en anglais, français, espagnol et en versions bilingues



S4800 series

Polypropylene tags resistant to common industrial chemicals

Clear adhesive overlay allows tags to be personalized on-site with worker name, department, and photo for employee identification

9.5mm diameter brass grommet takes all types of lockout padlock and resist to pull force

« DO NOT OPERATE » message

Available in English, French, Spanish, and bilingual versions

	Symbole Danger Danger Symbol	Langue Language	Hauteur Height	Largeur Width	Résistance à l'arrachage Pull force	Quantité Quantity
497A	US	Anglais / English	146mm	80mm	22,7kg	6
497ABLC	US	Anglais - Français / English - French	146mm	80mm	22,7kg	6
497AX	US	Anglais - Espagnol / English - Spanish	146mm	80mm	22,7kg	5
S497LFR	US	Français / French	146mm	80mm	22,7kg	5
S497LDE	US	Allemand / German	146mm	80mm	22,7kg	5
S497LNL	US	Néerlandais / Dutch	146mm	80mm	22,7kg	6
S497LES	US	Espagnol / Spanish	146mm	80mm	22,7kg	5
S497LIT	US	Italien / Italian	146mm	80mm	22,7kg	5
S497LPT	US	Polonais / Polish	146mm	80mm	22,7kg	5
S497LRU	US	Russe / Russian	146mm	80mm	22,7kg	6
S4801	US	Anglais / English	146mm	80mm	22,7kg	5
S4801LESLEN	US	Anglais - Espagnol / English - Spanish	146mm	80mm	22,7kg	5
S4801LFRLEN	US	Anglais - Français / English - French	146mm	80mm	22,7kg	5
S4800LEN	Européen / European	Anglais / English	146mm	80mm	22,7kg	5
S4800LES	Européen / European	Espagnol / Spanish	146mm	80mm	22,7kg	5
S4800LFR	Européen / European	Français / French	146mm	80mm	22,7kg	5
S4802LEN	UK	Anglais / English	146mm	80mm	22,7kg	5



Convient pour une utilisation dans les atmosphères explosives
Suitable for use in explosive atmospheres

ÉTIQUETTES DE CONSIGNATION SAFETY TAGS

ÉTIQUETTES GUARDIAN EXTREME / GUARDIAN EXTREME TAGS

Assurez-vous que votre message soit visible pour des années grâce à la gamme d'étiquettes Guardian Extreme™

Make sure your safety message is clearly visible for years with Guardian Extreme Signs and Tags

■ Une résistance à toute épreuve

Les étiquettes Guardian Extreme™ sont performantes face à tout type d'environnement

- Fabriquées à base de polypropylène robuste de qualité industrielle
- Performances durables pour une utilisation extérieure ou intérieure
- Résistance à la poussière, la saleté, l'humidité, aux UV, aux produits chimiques, aux lavages fréquents, aux températures extrêmes

■ Lasting performance in any conditions

Suitable for extreme environment

- Made from rugged industrial-grade polypropylene
- Long-lasting performance – indoors and out
- Withstands dust and dirt, high humidity, UV radiation, harsh chemicals, frequent washdowns, extreme temperatures



■ Testées pour durer

Soumises à plusieurs tests, les étiquettes Guardian Extreme™ ont montré leur performance dans les environnements les plus rudes :

- Résistance à l'arrachage de 41 kg
- Test en environnement extérieur de 4 000 heures avec accélérateur d'UV
- Test à 30 produits chimiques*
- Test thermique (résistante de -45 °C à 104 °C)

■ Proven to last

During testing, Guardian Extreme™ Tags perform in the toughest applications:

- Withstand over 41 kg
- Weather testing (more than 4,000 hours of QUV accelerated)
- Resistant to 30 common chemicals*
- Extreme temperatures testing ranging from -45 °C to 104 °C

■ Une lisibilité en toute circonstance

Graphisme par injection :

- Lisibilité à distance et en environnement sombre
- Textes résistants aux tâches de graisse, d'huile, à l'humidité
- Les étiquettes sont effaçables et réinscriptibles

Dimensions : 146 x 76 mm

■ Easy to read

Graphics fused into the tag:

- Easy to read at a distance or in low light conditions
- Tags resist to grease, oil, humidity
- Tags can be written-on, then erased

Dimensions : 146 x 76mm



■ Une utilisation en zone dangereuse

Convient pour une utilisation dans les atmosphères explosives (pour utilisation en zone 2)

■ Safe to use in hazardous area

Suitable for use in explosive atmospheres (for use in zone 2 areas)

Produits chimiques testés* : Acétone, Solvants aliphatiques, Tensioactifs anioniques-ammoniaque, 2-butoxyéthanol, Benzène, Chlorure de benzyl-ammonium, Butanol, Détergents alcalins chlorés, Eau de javel, Liquides cryogéniques, Chlorure de diméthyl-benzyl-ammonium, oxyde d'éthylène, formaldéhyde, (doublon), Glycol, solvants éther de glycol, Acide chlorhydrique, isopropanol, cétone, Méthanol, polysilicone de méthyle, Huile minérale Naphtha, Acide phosphorique, hypochlorite de potassium, hydroxyde de potassium, oxyde de propylène, chlorure d'ammonium quaternaire, hydroxyde de sodium, tétraacétate, Toluène, Phosphate trisodique, Vinaigre, solvant de lavage, Xylène.

Plus de détails sur la procédure de test sur www.masterlocksafety.fr

Chemical agents tested*: Acetone, Aliphatic solvents, Ammonia Anionic surfactants, 2-Butoxyethanol, Benzene, Benzyl ammonium chloride, Butanol, Chlorinated alkaline cleaners, Chlorine bleach, Cryogenic liquids, Dimethyl benzyl ammonium chloride Ethylene oxide, Formaldehyde, Glycol, Glycol ether solvents, hydrochloric acid, Isopropanol Ketone, Methanol, Methyl polysilicone, Mineral oil Naphtha, Phosphoric acid, Potassium hydroxide Potassium hypochlorite, Propylene oxide, Quaternary ammonium chloride, Sodium hydroxide Tetraacetate, Toluene, Trisodium phosphate, Vinegar, Wash solvent, Xylene.

More details on test procedure on www.masterlocksafety.co.uk

ÉTIQUETTES DE CONSIGNATION SAFETY TAGS

ÉTIQUETTES GUARDIAN EXTREME VIERGES / BLANK GUARDIAN EXTREME TAGS

RÉÉCRIVEZ- RÉUTILISEZ

Les étiquettes Guardian Extreme™ vous offrent une flexibilité maximale. Inscrivez le message correspondant au type de travaux à effectuer avec un marqueur permanent, effacez lorsque les travaux sont terminés et réutilisez pour le prochain travail.

REWRITE - REUSE

Guardian Extreme™ signs and tags provide the ultimate flexibility. Write the exact safety message for the job with permanent marker, erase when the work is complete and repurpose it for the next job.

■ S4358LFRELEN



■ S4058



■ S4060



■ S4360LFRELEN



Essuyez le message avec de l'alcool isopropylique.
Wipe off current message with Isopropyl Alcohol.



Une fois nettoyé, vous pouvez inscrire un nouveau message avec un marqueur permanent.

Cleaned tag ready for next message. Write new message with permanent marker.



Votre nouvelle étiquette est prête.

A brand new message is ready for the next project.

	Description	Couleur Colour	Langue Language	Hauteur Height	Largeur Width	Résistance à l'arrachage Pull force	Quantité Quantity
S4058	Étiquettes vierges avec symbole danger US Blank tags with US danger symbol	Blanc White	Anglais English	146mm	76mm	41kg	6
S4060	Étiquettes vierges avec message US "CAUTION" Blank tags with "CAUTION" message	Jaune Yellow	Français French	146mm	76mm	41kg	6
S4358LFRELEN	Étiquettes vierges avec symbole danger conforme aux normes européennes / Blank tags with European danger symbol	Blanc White	Anglais English	146mm	76mm	41kg	6
S4360LFRELEN		Jaune Yellow	Anglais English	146mm	76mm	41kg	6



Convient pour une utilisation dans les atmosphères explosives
Suitable for use in explosive atmospheres

ÉTIQUETTES DE CONSIGNATION SAFETY TAGS

ÉTIQUETTES GUARDIAN EXTREME PRÉ-IMPRIMÉES PREPRINTED GUARDIAN EXTREME TAGS

Étiquettes anglaises / English tags

CONFORMES AUX NORMES EUROPÉENNES / MEET EUROPEAN REGULATIONS



S4302LEN



S4303LEN



S4308LEN

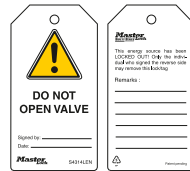

S4314LEN



S4325LEN



S4331LEN

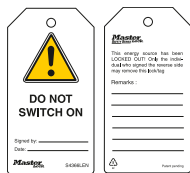

S4366LEN

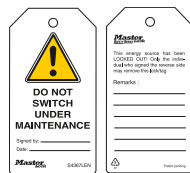

S4367LEN

CONFORMES AUX NORMES BRITANNIQUES / MEET UK REGULATIONS



S4202LEN

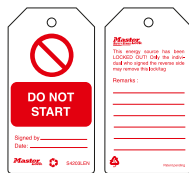

S4203LEN

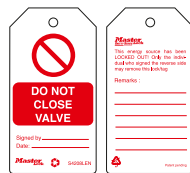

S4208LEN



S4214LEN

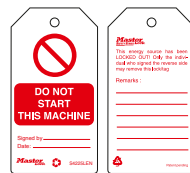

S4225LEN



S4231LEN

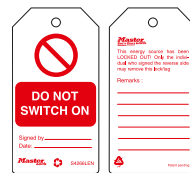

S4266LEN



S4267LEN



S4239LEN



S4263LEN



S4264LEN



S4265LEN



S4268LEN



S4269LEN

Étiquettes allemandes / German tags



S4308LDE



S4314LDE



S4327LDE



S4331LDE



S4335LDE



S4342LDE



S4348LDE



S4352LDE



S4370LDE



S4371LDE



S4372LDE



S4374LDE



S4375LDE



Convient pour une utilisation dans les atmosphères explosives
Suitable for use in explosive atmospheres

ÉTIQUETTES DE CONSIGNATION SAFETY TAGS

Étiquettes françaises / French tags



S4308LFR



S4314LFR



S4327LFR



S4331LFR



S4335LFR



S4342LFR



S4348LFR



S4352LFR



S4370LFR



S4371LFR



S4372LFR



S4373LFR



S4374LFR



S4375LFR



S4380LFR

Étiquettes néerlandaises / Dutch tags



S4308LNL



S4314LNL



S4327LNL



S4331LNL



S4335LNL



S4342LNL



S4348LNL



S4352LNL



S4370LNL



S4371LNL



S4372LNL



S4374LNL



S4375LNL



Convient pour une utilisation dans les atmosphères explosives
Suitable for use in explosive atmospheres

ÉTIQUETTES DE CONSIGNATION SAFETY TAGS

Étiquettes espagnoles / Spanish tags



S4308LES



S4314LES



S4327LES



S4331LES



S4335LES



S4342LES



S4348LES



S4352LES



S4370LES



S4371LES



S4372LES



S4373LES



S4374LES



S4375LES

Étiquettes italiennes / Italian tags



S4308LIT



S4314LIT



S4327LIT



S4331LIT



S4335LIT



S4342LIT



S4348LIT



S4352LIT



S4370LIT



S4371LIT



S4372LIT



S4373LIT



S4374LIT



S4375LIT



Convient pour une utilisation dans les atmosphères explosives
Suitable for use in explosive atmospheres

ÉTIQUETTES DE CONSIGNATION SAFETY TAGS

ÉTIQUETTES GUARDIAN EXTREME PERSONNALISABLES CUSTOMIZABLE GUARDIAN EXTREME TAGS

Master Lock vous offre la possibilité de personnaliser vos étiquettes selon vos besoins et dans la langue que vous souhaitez (logo, texte, graphique, photo).

Master Lock se charge de la réalisation des graphiques. Envoyez-nous votre logo / image en haute résolution (fichier format EPS) ainsi qu'un dessin du modèle final d'étiquette que vous souhaitez à l'adresse email safetyeu@mlock.com

Master Lock allows you to customize your labels to suit your needs in any languages (logo, text, graphics, photo).

Master Lock is responsible for the design of graphics. Send us your logo/ image in high resolution (EPS file format) and a drawing of the final model of tag you would like at safetyeu@mlock.com

■ S90001

Étiquettes entièrement personnalisables avec :

- Logo
- Texte
- Graphique

Disponibles sur fond blanc, bleu, jaune, rouge et orange

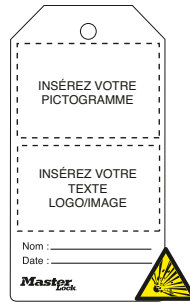

■ S90001

Fully customizable tags with :

- Logo
- Text
- Graphics

Available in white, blue, yellow, red and orange

■ S90001PH

Étiquettes entièrement personnalisables avec :

- Photo
- Logo
- Texte
- Graphique

Permet une identification immédiate de la personne travaillant sur la machine consignée

Disponibles sur fond blanc, bleu, jaune, rouge et orange



■ S90001PH

Fully customizable tags with :

- Photo ID
- Logo
- Text
- Graphics

Provides immediate identification and recognition of who is working on locked out equipment

Available in white, blue, yellow, red and orange

■ S90001SQ

Étiquettes entièrement personnalisables avec :

- Numéro d'identification unique
- Logo
- Texte
- Graphique

Permet la personnalisation des procédures de consignation grâce à une identification par séquence

Disponibles sur fond blanc, bleu, jaune, rouge et orange



■ S90001SQ

Fully customizable tags with :

- Unique ID or number
- Logo
- Text
- Graphics

Allows the customization of lockout procedures through sequential identification

Available in white, blue, yellow, red and orange

ÉTIQUETTES GUARDIAN EXTREME IDENTIFIABLES PAR DETECTEURS DE METAUX / METAL DETECTIBLE GUARDIAN EXTREME TAGS

Fabriquées à base de polypropylène allié à un additif métallique, ces étiquettes de consignation sont identifiables par détecteurs de métaux.

Conformes aux exigences de la FDA, elles conviennent parfaitement à l'industrie agro-alimentaire et pharmaceutique en réduisant tout risque de contamination.

Uniquement disponible sur les étiquettes de consignation Guardian Extreme personnalisables

Ajoutez le suffixe « MT » :

ex : S90001MT ou S90001PHMT



Guardian Extreme™ Metal Detectable Tags fuse graphics into rugged polypropylene blended with an FDA compliant metal additive that can be identified by a metal detector.

Tags are excellent for use in food processing and pharmaceutical facilities in order to reduce the risk of product contamination.

Only available on customizable Guardian Extreme tags

Add the suffix "MT" to standard SKU :

e.g. S90001MT or S90001PHMT



Convient pour une utilisation dans les atmosphères explosives
Suitable for use in explosive atmospheres

ETIQUETTES ET PANNEAUX DE CONSIGNATION

SAFETY TAGS AND SIGNS

S4529

Étiquettes de consignation pour l'aviation

Format compact spécialement conçu pour être utilisé en espaces étroits

Étiquettes avec message en anglais «DANGER, DO NOT OPERATE» personnalisables avec la date et le nom de l'opérateur



S4529

Aircraft lockout tags

Small format specially designed to be used in tight spaces
Tags with "DANGER, DO NOT OPERATE" message customizable with date and employee's name

S4700

Étiquettes pour échafaudage

Grand format spécialement conçue pour baliser les échafaudages

Étiquettes avec message en anglais «DANGER», «CAUTION» ou «OK» personnalisables avec la date, le nom et remarques de l'opérateur



S4700

Scaffolding tags

Large format specially designed to mark the scaffolds
Tags with "DANGER, CAUTION", «OK» message customizable with date, employee's name and remarks

S4500

Étiquettes d'identification des points de consignation

Facilitent l'identification sur site par type d'énergie



S4500

Lockout point identification tags

Facilitate identification on site by type of energy

463B

Panneaux de consignation magnétique en fibre de verre

Matériau rigide et solide convient pour une utilisation en extérieur

Message en anglais «EQUIPMENT BEING SERVICED DO NOT OPERATE»

Identifie les équipements devant être consignés

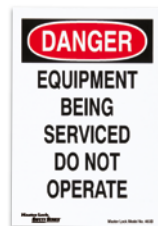

463B

High quality fiber glass magnetic lockout sign

Rigid and rugged construction suitable for outdoor use

Message «EQUIPMENT BEING SERVICED DO NOT OPERATE»
Identify equipment requiring lockout

	Description	Couleur Colour	Langue Language	Hauteur Height	Largeur Width	Résistance à l'arrachage Pull force	Quantité Quantity
S4529	Étiquettes pour aviation / Aviation tag	Blanc White	Anglais English	78mm	39mm	41kg	6
S4700	Étiquettes pour échafaudage / Scaffolding tags	Rouge Red	Anglais English	229mm	76mm	-	1
S4701	Étiquettes pour échafaudage / Scaffolding tags	Jaune Yellow	Anglais English	229mm	76mm	-	1
S4702	Étiquettes pour échafaudage / Scaffolding tags	Vert Green	Français French	229mm	76mm	-	1
S4500CP1	Étiquettes d'identification des points de consignation Tableau de commande Lockout point identification tag Control panel	Blanc White	Anglais English	38mm	76mm	36kg	1
S4500E1	Étiquettes d'identification des points de consignation Électrique Lockout point identification tag Electrical	Blanc White	Anglais English	38mm	76mm	36kg	1
S4500G1	Étiquettes d'identification des points de consignation Gaz Lockout point identification tag Gas	Blanc White	Anglais English	38mm	76mm	36kg	1
S4500P1	Étiquettes d'identification des points de consignation Pneumatique Lockout point identification tag Pneumatic	Bleu Blue	Anglais English	38mm	76mm	36kg	1
S4500S1	Étiquettes d'identification des points de consignation Vapeur Lockout point identification tag Steam	Rouge Red	Anglais English	38mm	76mm	36kg	1
S4500V1	Étiquettes d'identification des points de consignation Vannes Lockout point identification tag Valve	Blanc White	Anglais English	38mm	76mm	36kg	1
S4500W1	Étiquettes d'identification des points de consignation Eau Lockout point identification tag Water	Vert Green	Anglais English	38mm	76mm	36kg	1
463B	Panneau magnétique / Magnetic sign	Blanc White	Anglais English	127mm	90mm		

CONSIGNATION DE GROUPE

GROUP LOCKOUT

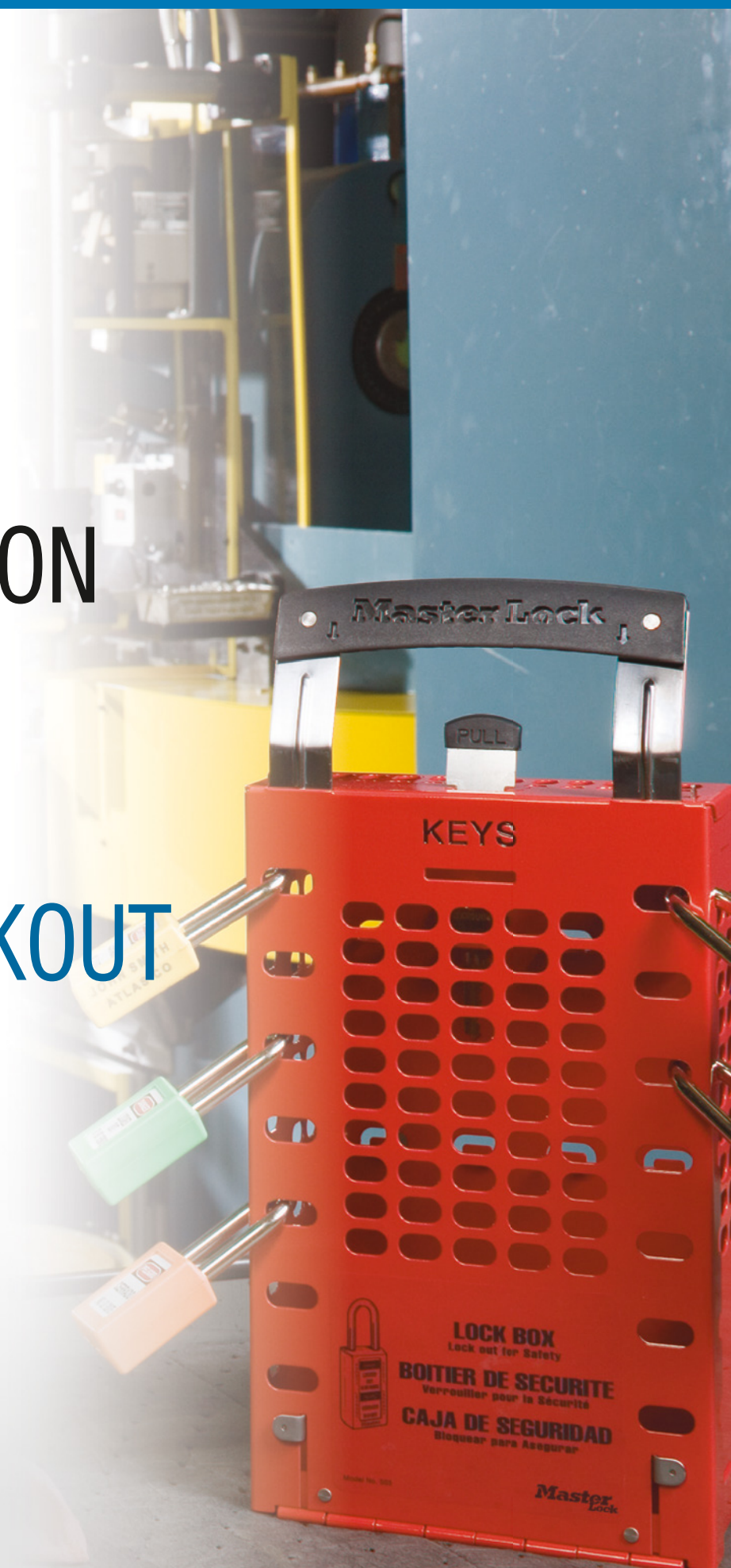

CONSIGNATION DE GROUPE GROUP LOCKOUT

COMPOSEZ VOTRE PROPRE STATION ! CREATE YOUR OWN STATION!

Les stations murales offrent un moyen de stockage efficace pour les grands sites

- Construction robuste pour usage dans les environnements difficiles
- Fixation murale

Wall stations offer the ultimate storage space for large facilities

- Rugged construction for use in harsh environments
- Wall mounted

Stations de cadenas

Couvercle transparent exclusif protège le contenu
Possibilité de verrouiller la station à l'aide d'un cadenas à combinaison
Charnières innovantes permettant de maintenir le couvercle en position ouverte

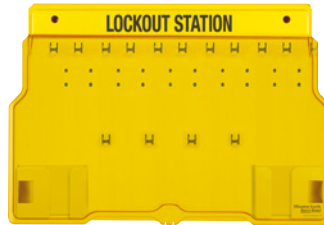

Padlock stations

Exclusive transparent cover protects contents
Padlock station can be locked with a combination padlock
Innovative hinges hold cover open

	Description	Hauteur Height	Largeur Width	Profondeur Depth	Capacité de cadenas Padlock capacity		
1482B	Station de cadenas vide / Empty padlock station	311mm	406mm	44mm	4	✓	✓
1483B	Station de cadenas vide / Empty padlock station	393mm	558mm	44mm	10	-	✓
1484B	Station de cadenas vide / Empty padlock station	558mm	558mm	44mm	20	-	✓

Stations de consignation

Compartiments à couvercles protégeant les dispositifs et empêchant la poussière de pénétrer
Sections supérieures et inférieures verrouillables
Séparateurs mobiles sur les plateaux supérieurs et inférieurs permettant une meilleure organisation



Lockout stations

Covered compartments to protect devices and keep out dust
Lockable top and bottom sections
Movable dividers in top and bottom trays help organise devices

	Description	Hauteur Height	Largeur Width	Profondeur Depth	Capacité de cadenas Padlock capacity	
S1850	Station de consignation vide / Empty lockout station	393mm	596mm	114mm	8	✓
S1800	Station de consignation vide / Empty lockout station	279mm	558mm	101mm	8	✓
S1900	Station de consignation vide / Empty lockout station	685mm	596mm	114mm	16	-

Centre d'étiquetage

Permet le stockage d'étiquettes de consignation et quelques accessoires de consignation



Tag stations

Stores lockout tags and machine-specific lockout devices

	Description	Hauteur Height	Largeur Width	Profondeur Depth	Capacité de cadenas Padlock capacity
S1601	Station d'étiquetage vide / Empty tag station	247mm	146mm	114mm	3
S1700	Station de consignation compacte vide / Empty compact lockout station	247mm	196mm	101mm	4



Convient pour une utilisation dans les atmosphères explosives
Suitable for use in explosive atmospheres



Vidéo disponible sur www.masterlocksafety.fr
Video available on www.masterlocksafety.co.uk

CONSIGNATION DE GROUPE GROUP LOCKOUT

STATIONS COMPOSÉES / FILLED STATIONS

Stations de cadenas Padlock stations



1482BP410

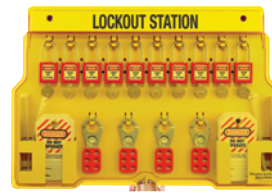

1483BP410



1484BP410

Description

	Description		
1482BP410	Inclut station 1482B; 4-410RED; 2-420; 12 étiquettes 497A / Includes station 1482B; 4 - 410RED; 2- 420; 12- 497A tags		
1483BP410	Inclut station 1483B; 10-410RED; 2-420; 24 étiquettes 497A / Includes station 1483B; 10 - 410RED; 2- 420; 24- 497A tags	-	-
1484BP410	Inclut station 1484B; 20-410RED; 4-420; 48 étiquettes 497A / Includes station 1484B; 20 - 410RED; 4- 420; 48- 497A tags	-	-

Stations de consignation Lockout stations



S1850E3



S1900VE410



S1850V410

Description

	Description	
S1850E3	Inclut station S1850, 6-3RED, 1-420, 1-427, 1-S2005, 1-488, 2-491B, 4-493B, 2-496B, 2 sachets de 497A / Includes station S1850, 6-3RED, 1-420, 1-427, 1-S2005, 1-488, 2-491B, 4-493B, 2-496B, 2 bags of 497A	
S1850E1106	Inclut station S1850, 6-A1106RED, 1-420, 1-427, 1-S2005, 1-488, 2-491B, 4-493B, 2-496B, 2 sachets de 497A / Includes station S1850, 6-A1106RED, 1-420, 1-427, 1-S2005, 1-488, 2-491B, 4-493B, 2-496B, 2 bags of 497A	
S1850V410	Inclut station S1850; 6-410RED; 1-420; 1-427; 1-480; 1-481; 1-482; 1-468L; 1-S3068MLP; 2 sachets de 497A / Includes station S1850; 6- 410RED; 1- 420; 1- 427; 1- 480; 1- 481; 1- 482; 1-468L; 1-S3068MLP; 2 bags of 497A	
S1850E410	Inclut station S1850; 6-410RED; 1-420; 1-427; 1-S2005; 1-488; 2-491B; 4-493B; 2-496B; 2 sachets de 497A / Includes station S1850; 6- 410RED; 1- 420; 1- 427; 1- S2005; 1- 488; 2- 491B; 4- 493B; 2- 496B; 2 bags of 497A	
S1900VE410	Inclut station S1900; 6-410RED; 2-420; -1-427; 1-S806; 1-480; 1-481; 1-482; 1-483; 1-468L; 1-S3068MLP; 1-S2005; 1-488; 2-491B; 6-493B; 2-496B, 2 sachets de 497A / Includes station S1900; 6- 410RED; 2- 420; 1- 427; 1- S806; 1- 480; 1- 481; 1- 482; 1- 483; 1-468L; 1-S3068MLP; 1- S2005; 1- 488; 2- 491B; 6- 493B; 2- 496B; 2 bags of 497A	-

Centre d'étiquetage Tag stations



S1745E410



S1601A



S1518



S1506

Description

S1601A	Centre d'étiquetage - Inclut 1 sachet de 497A (Anglais) / Tag station - Includes 1 bag of 497A (English)
S1601AX	Centre d'étiquetage - Inclut 1 sachet de 497AX (Anglais - Espagnol) / Tag station - Includes 1 bag of 497AX (English - Spanish)
S1601FRC	Centre d'étiquetage - Inclut 1 sachet de 497ABLC (Anglais - Français) / Tag station - Includes 1 bag of 497ABLC (English - French)
S1705P410	Station de consignation 1-410RED; 1- 421; 2 étiquettes 497A (Anglais) / Lockout station; 1- 410RED; 1- 421; 2 tags 497A (English)
S1720E410	Station de consignation électrique 2-410RED; 2-493B; 2-491B; 4 étiquettes 497A (Anglais) / Electrical lockout station; 2-410RED; 2-493B; 2-491B; 4 tags 497A (English)
S1745E410	Station de consignation 1-410RED; 1- 488; 1 étiquette 497A (Anglais) / Lockout station; 1- 410RED; 1- 488; 1 tag 497A (English)
S1506	Support cadenas haute résistance 6-8 / Heavy-Duty Padlock Rack 6-8
S1518	Support cadenas haute résistance 18-22 / Heavy-Duty Padlock Rack 18-22



Convient pour une utilisation dans les atmosphères explosives
Suitable for use in explosive atmospheres



Vidéo disponible sur www.masterlocksafety.fr
Video available on www.masterlocksafety.co.uk

CONSIGNATION DE GROUPE GROUP LOCKOUT

BOÎTES DE CONSIGNATION DE GROUPE / GROUP LOCKOUT BOXES

Les boîtes de consignation sont la solution idéale pour le travail en équipe à horaires décalés

Group lockout boxes are perfect solution for shift work with staggered hours or subcontracted operations

- Mécanisme de verrouillage Latch Tight™ breveté, empêche l'accès aux clés jusqu'à ce que le dernier cadenas personnel ait été retiré de la boîte
- Réduit considérablement le nombre de cadenas nécessaires pour une opération de maintenance
- Revêtement durable en poudre avec poignée en acier inoxydable



- Feature an exclusive, patented Latch Tight™ locking mechanism that prevents keys from being accessed until the last padlock is removed from the box
- Dramatically reduce the amount of locks required on a maintenance job
- Durable powder coated finish with stainless steel handle



503

Double application : montage mural ou portable
12 encoches pour la fixation des clés
Verrouillable par 14 cadenas

Double application : wall mounted or portable
12 slots for securing keys
Lockable with 14 padlocks



498A

Solution portable et légère
Poignée ergonomique
Verrouillable par 12 cadenas

Lightweight portable solution
Ergonomic handle
Lockable with 12 padlocks

COMMENT UTILISER NOS BOÎTES DE CONSIGNATION ?

1. Sécuriser chaque point de consignation d'un équipement
2. Placer les clés dans la boîte de consignation
3. Chaque intervenant verrouille son cadenas personnel sur la boîte de consignation
4. Lorsque le travail est terminé, les employés retirent leurs cadenas personnels de la boîte de consignation

Les clés qui se trouvent à l'intérieur ne seront accessibles que lorsque que le dernier employé aura enlevé son cadenas

HOW TO USE OUR GROUP LOCKOUT BOXES?

1. Secure each lockout point on a piece of equipment
2. Place the keys in the group lock box
3. Each employee locks his personal padlock to the group lockout box
4. When work is complete, employees take their personal padlocks off the lock box inside

Keys inside cannot be accessed until the last employee removes their padlock

Série 7100

Offre un rangement sécurisé et un contrôle d'accès aux clés
Construction en acier avec revêtement en poudre durable
Système de retenue de clé, garantit que celle-ci ne peut pas être retirée tant que l'armoire n'est pas verrouillée

Livré avec 2 clés, crochets porte-clés, tableau de références croisées et éléments de fixation

Crochet encliquetable réf. 7117 convient aux tableaux, aux armoires à clés à fentes, etc.



7100 series

Provide safe storage and controls access to keys
Heavy duty steel construction with durable powder coated finish
Key retaining security insures key cannot be removed until cabinet is locked

2 keys, key holders, cross reference chart and installation hardware included

No. 7117 snap hook design fits slotted and key style key cabinets, boards, etc

	Description	Hauteur Height	Largeur Width	Profondeur Depth	Capacité de rangement de clé / Key storage capacity
503RED	Boîte de consignation - Peut se fixer au mur - Rouge / Lockout box - Wall mounted - Red	324mm	169mm	89mm	100
503YLW	Boîte de consignation - Peut se fixer au mur - Jaune / Lockout box - Wall mounted - Yellow	324mm	169mm	89mm	100
498A	Boîte de consignation - Portable - Rouge / Lockout box - portable - Red	152mm	235mm	95mm	100
7122D	Armoire à clés / Key cabinet	300mm	200mm	640mm	30
7123D	Armoire à clés / Key cabinet	190mm	730mm	440mm	48
7125D	Armoire à clés / Key cabinet	310mm	270mm	760mm	60
7126D	Armoire à clés / Key cabinet	430mm	330mm	830mm	120
7127D	Armoire à clés / Key cabinet	510mm	420mm	130mm	240
7128D	Armoire à clés / Key cabinet	510mm	420mm	130mm	330
7129	Armoire à clés / Key cabinet	640mm	460mm	140mm	500
7130	Armoire à clés / Key cabinet	640mm	460mm	180mm	730
7117D	Crochet / Snap hook	38mm	420mm	20mm	-

KITS DE CONSIGNATION LOCKOUT KITS



KITS DE CONSIGNATION

LOCKOUT KITS

COMPOSEZ VOTRE PROPRE KIT ! CREATE YOUR OWN KIT!

Selectionnez les cadenas & accessoires dont vous avez besoin avec la boîte à outils, la malette ou la sacoche personnelle de votre choix

Select the padlocks & accessories you need with the toolbox, personal case or pouch of your choice

Boîte à outils

Choisissez parmi les 3 tailles de boîtes à outils

Robustesse, résistance supérieure, grande capacité de rangement

Verrouillage avec cadenas possible (accepte les anses jusqu'à 6 mm de diamètre)

Toolboxes

Choose from three sizes of toolbox

Rugged, strong, large storage capacity

Can be locked with a padlock (takes shackles up to 6 mm in diameter)



S1017



S1020



S1023

	Description	Hauteur / Height	Largeur / Width	Profondeur / Depth
S1017	Boîte à outils vide - petite / Empty toolbox - small	230mm	420mm	216mm
S1020	Boîte à outils vide - moyenne / Empty toolbox - medium	230mm	495mm	230mm
S1023	Boîte à outils vide - grande / Empty toolbox - large	254mm	571mm	254mm

Malette de consignation

Malette de transport légère pour les équipes de maintenance

Compartiments translucides modulaires pour regrouper efficacement le matériel de consignation

Lockout organizers

Lightweight carrying case for maintenance teams

Modular, transparent compartments for effective grouping of lockout equipment



1458

	Description	Hauteur / Height	Largeur / Width	Profondeur / Depth
1458	Malette de consignation vide / Empty lockout organizer	171mm	381mm	241mm

Pochette de consignation

Pochette légère, facile à transporter

Se porte à la taille grâce à la sangle réglable

Lockout pouches

Lightweight pouch easy to carry or wear

Adjustable waist straps



S1010



1456

	Description	Hauteur / Height	Largeur / Width	Profondeur / Depth
S1010	Pochette de consignation vide - 1 compartiment / Empty lockout pouch - 1 compartment	228mm	159mm	108mm
1456	Pochette de consignation vide - 3 compartiments / Empty lockout pouch - 3 compartments	225mm	156mm	106mm

KITS DE CONSIGNATION LOCKOUT KITS

KITS COMPOSÉS / FILLED KITS

Boîte à outils Toolboxes



	Description
S1117ES31KA	Inclut boîte à outils S1017; 3-S31KARED; 1-S806; 2-420; 1-491B; 3-S2390; 2-S2393 Includes toolbox S1017; 3-S31KARED; 1-S806; 2-420; 1-491B; 3-S2390; 2-S2393
S1117VS31KA	Inclut boîte à outils S1017; 3-S31KARED; 3-S806; 2-420; 1-480; 1-481; 1-482; 1-S3068MLP Includes toolbox S1017; 3-S31KARED; 3-S806; 2-420; 1-480; 1-481; 1-482; 1-S3068MLP
S1117VES31KA	Inclut boîte à outils S1017; 6-S31KARED; 3-S806; 2-420; 1-480; 1-481; 1-482; 1-S3068MLP; 6-S2390; 2-S2393 Includes toolbox S1017; 6-S31KARED; 3-S806; 2-420; 1-480; 1-481; 1-482; 1-S3068MLP; 6-S2390; 2-S2393

Malette de consignation Lockout organizers



	Description
1458E410	Inclut malette 1458; 6-410KARED; 2-7C5RED; 1-420; 1-427; 1-S806; 1-487; 1-488; 4-493B; 2-491B; 2-496B; 2 sachets de 497A Includes case 1458; 6-410KARED; 2-7C5RED; 1-420; 1-427; 1-S806; 1-487; 1-488; 4-493B; 2-491B; 2-496B; 2 bags of 497A
1458V410	Inclut malette 1458; 6-410KARED; 1-420; 1-427; 1-S806; 1-480; 1-481; 1-482; 1-483; 1-468L; 1-S3068MLP; 2 sachets de 497A Includes case 1458; 6-410KARED; 1-420; 1-427; 1-S806; 1-480; 1-481; 1-482; 1-483; 1-468L; 1-S3068MLP; 2 bags of 497A
1458VE410	Inclut malette 1458; 6-410KARED; 2-7C5RED; 1-420; 1-427; 1-S806; 1-487; 1-488; 1-480; 1-481; 1-482; 1-468L; 1-S3068MLP; 6-493B; 3-491B; 2-496B; 2 sachets de 497A / Includes case 1458; 6-410KARED; 2-7C5RED; 1-420; 1-427; 1-S806; 1-487; 1-488; 1-480; 1-481; 1-482; 1-468L; 1-S3068MLP; 6-493B; 3-491B; 2-496B; 2 bags of 497A
1458ES31	Inclut malette 1458; 6-S31KARED; 1-S2390; 1-S2393; 1-420; 1-427; 1-S806; 1-487; 1-488; 1-493B; 1-491B; 1-496B; 2 sachets de 497A Includes case 1458; 6-S31KARED; 1-S2390; 1-S2393; 1-420; 1-427; 1-S806; 1-487; 1-488; 1-493B; 1-491B; 1-496B; 2 bags of 497A
1458VS31	Inclut malette 1458; 6-S31KARED; 1-420; 1-427; 1-S806; 1-480; 1-481; 1-482; 1-483; 1-468L; 1-S3068MLP; 2 sachets de 497A Includes case 1458; 6-S31KARED; 1-420; 1-427; 1-S806; 1-480; 1-481; 1-482; 1-483; 1-468L; 1-S3068MLP; 2 bags of 497A
1458VES31	Inclut malette 1458; 6-S31KARED; 1-S2390; 1-S2393; 1-420; 1-427; 1-S806; 1-487; 1-488; 1-480; 1-481; 1-482; 1-483; 1-468L; 1-S3068MLP; 1-493B; 1-491B; 1-496B; 2 sachets de 497A / Includes case 1458; 6-S31KARED; 1-S2390; 1-S2393; 1-420; 1-427; 1-S806; 1-487; 1-488; 1-480; 1-481; 1-482; 1-483; 1-468L; 1-S3068MLP; 1-493B; 1-491B; 1-496B; 2 bags of 497A

Pochette de consignation Lockout pouches



	Description
S1010ES31	Inclut pochette S1010; 1-S31RED; 1-7C5RED; 1-420; 2-493B; 1-491B; 1-497A Includes pouch S1010; 1-S31RED; 1-7C5RED; 1-420; 2-493B; 1-491B; 1-497A
S1010E3	Inclut pochette S1010; 1-3RED; 1-7C5RED; 1-420; 2-493B; 1-491B; 1-497A Includes pouch S1010; 1-3RED; 1-7C5RED; 1-420; 2-493B; 1-491B; 1-497A
S1010E410	Inclut pochette S1010; 1-410RED; 1-7C5RED; 1-420; 2-493B; 1-491B; 1-497A Includes pouch S1010; 1-410RED; 1-7C5RED; 1-420; 2-493B; 1-491B; 1-497A
S1010E1106	Inclut pochette S1010; 1-A1106RED; 1-7C5RED; 1-420; 2-493B; 1-491B; 1-497A Includes pouch S1010; 1-A1106RED; 1-7C5RED; 1-420; 2-493B; 1-491B; 1-497A

KITS DE CONSIGNATION LOCKOUT KITS

KITS DE CONSIGNATION « CLÉS EN MAIN » / TURNKEY LOCKOUT KITS

Afin d'aider tous les professionnels de la maintenance à répondre aux nouvelles exigences des réglementations, Master Lock a développé une sélection de kits avec tous les cadenas et accessoires indispensables aux applications de consignation.

Pour les opérations de consignation sur système électrique, sur vannes ou pour tous types d'applications, retrouvez le kit qu'il vous faut.



To assist all maintenance professionals to meet new regulations requirements, Master Lock has developed a selection of kits with all the accessories needed to lockout all types of applications.

To lockout electrical system, valves or for all types of applications, find the kit you need.

MAINTKIT-FR

Dédié à tous les professionnels de la maintenance, ce kit contient les produits indispensables pour toutes les opérations de consignation générale.

Ce kit comprend :

- S32KARED: Set de 2 cadenas Zenex™ s'ouvrant avec la même clé
- S2390-S2391-S2392-S2393: Minis Bloque-disjoncteurs
- 491B-493B: Bloque-disjoncteurs pour interrupteurs standards
- S4331LFR: Set de 2 étiquettes de consignation « Ne pas utiliser » - En polypropylène et réutilisables
- 428: Crochet de consignation en nylon isolant, anse flexible
- S806: Câble de consignation ajustable 1,80 m x Ø 4 mm
- S1010: Pochette de consignation OFFERTE



MAINTKIT-EN

Designed for all maintenance professionals, this kit includes products essentials for universal lockout operations.

This kit includes :

- S32KARED : Set of 2 keyed alike padlocks in Zenex™
- S2390-S2391-S2392-S2393: Mini circuit breaker lockout
- 491B-493B: Universal circuit breaker lockout
- S4202LEN : Tag "Do not Operate" x 2
- 428: Nylon lockout hasp with flexible shackle
- S806: Adjustable lockout cable 1,80m x Ø 4mm
- S1010: Compact lockout pouch FREE

ELECKIT-FR

Dédié aux électriciens, ce kit contient les produits indispensables pour la consignation électrique.

Ce kit comprend :

- S32KARED : Set de 2 cadenas Zenex™ s'ouvrant avec la même clé
- S2390-S2391-S2392-S2393: Minis bloque-disjoncteurs
- 491B: Bloque-disjoncteur pour interrupteur standard
- S4380LFR: Set de 2 étiquettes de consignation « Défense de manœuvrer » - En polypropylène et réutilisables
- S1010: Pochette de consignation OFFERTE



ELECKIT-EN

A kit dedicated for electrical Lockout: The electrician will find everything they need for a safe and secure job.

This kit includes :

- S32KARED : Set of 2 keyed alike padlocks in Zenex™
- S2390-S2391-S2392-S2393: Mini circuit breaker lockout
- 491B: Grip Tight™ circuit breaker lockout for large size breaker toggles
- S4268LEN : Tag "Warning Equipment has been locked out" x 2
- S1010: Compact lockout pouch FREE

KITS DE CONSIGNATION LOCKOUT KITS

VANKIT-FR

Dédié à tous les professionnels de la maintenance, ce kit contient les produits indispensables pour toutes les opérations de consignation de vannes.

Ce kit comprend :

- S31: Cadenas Zenex™ avec anse acier inoxydable
- 491B : Accessoire de consignation universelle – électrique et fluide
- S4331LFR: Étiquette de consignation « Maintenance en cours » x 2
- S806: Câble de consignation ajustable 1,80 m x Ø 4 mm
- S1010: Pochette de consignation OFFERTE

Disponible uniquement en Français



VANKIT-FR

Dedicated to all maintenance professionals, this kit contains the essential products for all valves lockout operations.

This kit includes :

- S31: Lock-out padlock in Zenex™ with stainless steel shackle
- 491B : Universal lockout device - for electrical or valves applications
- S4331LFR : Tag « Maintenance en cours » in French
- S806: Adjustable lockout cable 1,80m x Ø 4mm
- S1010: Compact lockout pouch FREE

Only available in French

KITS DE RÉASSORT / RETROFIT KITS

ACCKIT-FR

Ce kit comprend :

- 493B : Bloque-disjoncteur pour interrupteur standard
- S2390 : Mini bloque-disjoncteur pour interrupteur standard
- S2393 : Mini bloque-disjoncteur pour interrupteur universel

Disponible uniquement en Français



ACCKIT-FR

This kit includes :

- 493B : Circuit breaker lockout for standard breaker toggles
- S2390 : Mini circuit breaker lockout for standard toggle
- S2393: Universal mini circuit breaker lockout

Only available in French

DUOKIT-FR

Ce kit comprend :

- 406KARED : Set de 2 cadenas Zenex™ s'ouvrant avec la même clé

Disponible uniquement en Français



DUOKIT-FR

This kit includes :

- 406KARED : Set of 2 keyed alike padlocks in Zenex™

Only available in French

LES NOUVELLES RÉGLEMENTATIONS

La Norme NF C 18-510 de Janvier 2012 renforce la protection des employés : Les opérations sur les installations électriques ou dans leur voisinage seront effectuées que par des travailleurs habilités.

Tous les corps de métiers sont impactés.

L'employeur doit s'assurer que le travailleur a reçu la formation théorique et pratique sur les risques liés à l'électricité, avant de lui délivrer l'habilitation.

Habilitations valables 3 ans - Période de transition autorisée jusqu'au 1/07/2015.

Avant interventions, le risque électrique doit être supprimé par une consignation.

NEW REGULATIONS

British Standard BS 7671 «Requirements for electrical installations» is the national standard in the United Kingdom for low voltage electrical installations.

A major update to the Regulations will be published in January 2015: BS 7671:2008 Incorporating Amendment No. 3:2015. This affects all users and contains updates that are vital to ensuring the safety of installers and consumers alike.

NOTRE ENGAGEMENT POUR L'ENVIRONNEMENT OUR COMMITMENT TO THE ENVIRONMENT

Un certain nombre de produits Master Lock contenant des matériaux recyclés a été **approuvé par UL Environment**.

UL Environment fait progresser le développement durable au niveau mondial en encourageant la croissance et le développement de produits, services et organisations écologiques.

PROTÉGER LES INDIVIDUS ET LA PLANÈTE

Réduire, réutiliser et recycler... chez Master Lock, nous sommes fiers d'appliquer ces trois principes

Nos cadenas de consignation Master Lock sont graissés à l'aide de lubrifiants approuvés par la FDA et conviennent à une utilisation en industrie agroalimentaire.

En outre, Master Lock fabrique la majorité des composants de ses cadenas de consignation dans nos installations d'Amérique du Nord, certifiées ISO 9001.

Master Lock s'engage à respecter l'environnement, les fabricants et les utilisateurs de nos produits de sécurité, ainsi que les communautés où ils ont été conçus et utilisés.

■ Réduire :

Le corps de nos cadenas Master Lock Safety Zenex™ sont moulés à l'aide d'un système de moulage par injection à canaux chauds, qui ne produit quasiment aucun déchet.

■ Réutiliser :

Une conception précise, des matériaux durables et un entretien des cadenas conforme aux recommandations garantissent à tous les cadenas de consignation Master Lock une longue durée d'utilisation.

■ Recycler :

Les cadenas de consignation Master Lock sont conçus à l'aide d'un pourcentage élevé de métaux recyclés. Nos chaînes en acier, nos clés et cylindres en laiton, ainsi que les corps de nos cadenas en aluminium sont tous fabriqués à partir de matériaux recyclés.

A number of Master Lock Products have been **UL Environment Validated** for recycled content.

UL Environment works to advance global sustainability by supporting the growth and development of environmentally preferable products, services and organizations.

PROTECTING PEOPLE AND THE PLANET

Reduce, Reuse and Recycle...
Master Lock is proud to do all three

Our Master Lock Safety padlocks use FDA compliant lubricants, which are safe for use in food processing facilities.

Additionally, Master Lock manufactures the majority of Safety padlock components in our ISO 9001 North American facilities.

Master Lock is committed to stewardship of the environment, to the people who make and use our safety products, and to the communities where they are made and used.

■ Reduce:

Our Master Lock Safety Zenex™ padlock bodies are molded using a hot runner injection molding process that results in virtually no scrap material.

■ Reuse:

Precision engineering, durable materials and recommended padlock maintenance ensure all Master Lock Safety padlocks are long lasting.

■ Recycle:

Master Lock Safety padlocks use a high percentage of recycled metal. Steel shackles, brass keys and cylinders, as well as our aluminum lock bodies are all manufactured using recycled material.

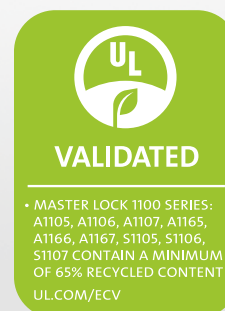
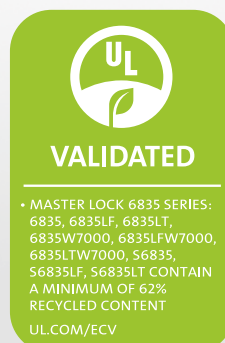
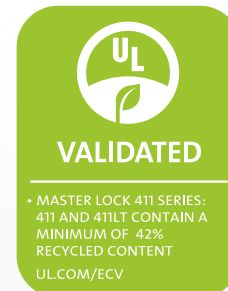

INDEX

Ref	Page	Shelf	Carton
0411-5705	16	1	1
3	15	6	24
3LF	15	6	24
3LH	15	6	24
7C5RED	25	6	24
71CH	18	1	1
71CS	18	1	1
71SC7	18	-	144
71SC8	18	1	1
71SC9	18	1	1
71TAG	16	1	1
400COVERS	18	-	12
406	12	6	36
410	12	6	36
410AST	12	1	1
410LT	12	6	36
411	12	6	36
411AST	12	1	1
411COVERS	18	-	12
411LT	12	6	36
416	20	12	72
417	20	12	72
418	20	12	72
419	20	12	72
420	20	12	72
421	20	12	72
422	20	12	72
424	20	12	72
427	21	6	24
427AST	21	1	4
428	21	12	72
429	21	12	72
453L	32	1	6
453XL	32	1	6
453XXL	32	1	6
461	17	1	6
463B	42	1	10
468L	30	1	6
480	31	1	6
481	31	1	6
482	31	1	6
483	31	1	6
484	31	1	6
485	31	1	1
487	25	1	6
488	25	1	6
491B	24	6	24
493B	24	6	24
496B	24	6	24
497A	35	1	6
497ABLC	35	1	6
497AX	35	1	6
498A	46	1	1
503RED	46	1	1
503YLW	46	1	1
1456	48	1	1
1458	48	1	1
1458E410	49	1	1
1458ES31	49	1	1
1458V410	49	1	1
1458VE410	49	1	1
1458VES31	49	1	1
1458VS31	49	1	1
1482B	44	1	1
1482BP410	45	1	1
1483B	44	1	1
1483BP410	45	1	1
1484B	44	1	1
1484BP410	45	1	1
4716	32	1	6
4720	32	1	6
4724	32	1	6
6835	15	6	24
6835-5700	16	1	1
6835-5701	16	1	1
6835LF	15	6	24
6835LT	15	6	24
7117D	46	-	10
7122D	46	-	4
7123D	46	-	4

Ref	Page	Shelf	Carton
7125D	46	-	4
7126D	46	-	4
7127D	46	-	2
7128D	46	-	2
7129	46	-	1
7130	46	-	1
A1105	15	6	24
A1106	15	6	24
A1107	15	6	24
ACCKIT-FR	51	-	4
AL080	20	12	72
AL0802	20	12	72
DUOKIT-FR	51	-	4
ELECKIT-EN	50	-	4
ELECKIT-FR	50	-	4
MAINTKIT-EN	50	-	4
MAINTKIT-FR	50	-	4
S30COVERS	18	1	-
S31	13	6	36
S31LT	13	6	36
S32	13	6	36
S33	13	6	36
S33LT	13	6	36
S100	18	1	1
S125	18	6	24
S140	17	-	100
S141	17	-	100
S142	16	1	1
S150	17	1	3
S151	17	1	3
S152	17	1	3
S153	17	1	3
S297	34	1	10
S297LENUK	34	1	10
S297LES	34	1	10
S297LFR	34	1	10
S297LPT	34	1	10
S430	21	12	72
S431	20	12	72
S440	21	6	36
S450	21	6	36
S497LDE	35	1	6
S497LES	35	1	6
S497LFR	35	1	6
S497LIT	35	1	6
S497LNL	35	1	6
S497LPT	35	1	6
S497LRU	35	1	6
S806	29	-	6
S1010	48	1	1
S1010E3	49	1	1
S1010E410	49	1	1
S1010E1106	49	1	1
S1010ES31	49	1	1
S1017	48	1	1
S1020	48	1	1
S1023	48	1	1
S1029E406	27	-	1
S1029E406	27	-	1
S1029E410	27	-	1
S1030E406	27	-	1
S1030E410	27	-	1
S1030E410	27	-	1
S1105	14	6	24
S1106	14	6	24
S1107	14	6	24
S1117ES31KA	49	1	1
S1117VES31KA	49	1	1
S1117VS31KA	49	1	1
S1506	45	1	1
S1518	45	1	1
S1601	44	1	1
S1601A	45	1	1
S1601AX	45	1	1
S1601FRC	45	1	1
S1700	44	1	1
S1705P410	45	1	1
S1720E410	45	1	1
S1745E410	45	1	1
S1800	44	1	1

Ref	Page	Shelf	Carton
S1850	44	1	1
S1850E3	45	1	1
S1850E410	45	1	1
S1850E1106	45	1	1
S1850V410	45	1	1
S1900	44	1	1
S1900VE410	45	1	1
S2005	25	1	1
S2029	27	-	24
S2151	26	6	24
S2152AST	26	6	24
S2153	26	6	24
S2154AST	26	-	24
S2329	27	-	144
S2390	23	1	144
S2391	23	1	144
S2392	23	1	144
S2393	23	1	144
S2394	23	12	144
S3068MLP	30	-	6
S3080	30	-	6
S3476	30	6	24
S3477	30	6	24
S3900	32	1	1
S3910	31	1	6
S3920	31	-	24
S3921	31	-	24
S4058	37	1	36
S4060	37	1	36
S4202LEN	38	1	36
S4203LEN	38	1	36
S4208LEN	38	1	36
S4214LEN	38	1	36
S4225LEN	38	1	36
S4231LEN	38	1	36
S4239LEN	38	1	36
S4263LEN	38	1	36
S4264LEN	38	1	36
S4265LEN	38	1	36
S4266LEN	38	1	36
S4267LEN	38	1	36
S4268LEN	38	1	36
S4269LEN	38	1	36
S4302LEN	38	1	36
S4303LEN	38	1	36
S4308LDE	38	1	36
S4308LEN	38	1	36
S4308LES	40	1	36
S4308LFR	39	1	36
S4308LIT	40	1	36
S4308LNL	39	1	36
S4314LDE	38	1	36
S4314LEN	38	1	36
S4314LES	40	1	36
S4314LFR	39	1	36
S4314LIT	40	1	36
S4314LNL	39	1	36
S4325LEN	38	1	36
S4327LDE	38	1	36
S4327LES	40	1	36
S4327LFR	39	1	36
S4327LIT	40	1	36
S4327LNL	39	1	36
S4331LDE	38	1	36
S4331LEN	38	1	36
S4331LES	40	1	36
S4331LFR	39	1	36
S4331LIT	40	1	36
S4331LNL	39	1	36
S4335LDE	38	1	36
S4335LES	40	1	36
S4335LFR	39	1	36
S4335LIT	40	1	36
S4335LNL	39	1	36
S4342LDE	38	1	36
S4342LES	40	1	36
S4342LFR	39	1	36
S4342LIT	40	1	36
S4342LNL	39	1	36
S4348LDE	38	1	36

Ref	Page	Shelf	Carton
S4348LES	40	1	36
S4348LFR	39	1	36
S4348LIT	40	1	36
S4348LNL	39	1	36
S4352LDE	38	1	36
S4352LES	40	1	36
S4352LFR	39	1	36
S4352LIT	40	1	36
S4352LNL	39	1	36
S4358LFRLEN	37	1	36
S4360LFRLEN	37	1	36
S4366LEN	38	1	36
S4367LEN	38	1	36
S4370LDE	38	1	36
S4370LES	40	1	36
S4370LFR	39	1	36
S4370LIT	40	1	36
S4370LNL	39	1	36
S4371LDE	38	1	36
S4371LES	40	1	36
S4371LFR	39	1	36
S4371LIT	40	1	36
S4371LNL	39	1	36
S4372LDE	38	1	36
S4372LES	40	1	36
S4372LFR	39	1	36
S4372LIT	40	1	36
S4372LNL	39	1	36
S4373LES	40	1	36
S4373LFR	39	1	36
S4373LIT	40	1	36
S4374LDE	38	1	36
S4374LES	40	1	36
S4374LFR	39	1	36
S4374LIT	40	1	36
S4374LNL	39	1	36
S4375LDE	38	1	36
S4375LES	40	1	36
S4375LFR	39	1	36
S4375LIT	40	1	36
S4375LNL	39	1	36
S4380LFR	39	1	36
S4500CP1	42	1	100
S4500E1	42	1	100
S4500G1	42	1	100
S4500P1	42	1	100
S4500S1	42	1	100
S4500V1	42	1	100
S4500W1	42	1	100
S4529	27	-	6
S4529	42	-	6
S4700	42	1	50
S4701	42	1	50
S4702	42	1	50
S4800LEN	35	-	160
S4800LES	35	-	160
S4800LFR	35	-	160
S4801	35	-	160
S4801LESLEN	35	-	160
S4801LFRLEN	35	-	160
S4802LEN	35	-	160
S4810	34	1	6
S4810LENUK	34	1	6
S4810LES	34	1	6
S4810LFR	34	1	6
S4810LPT	34	1	6
S6835	14	6	24
S6835LF	14	6	24
S6835LT	14	6	24
S90001	41	36	360
S90001PH	41	36	360
S90001SQ	41	36	360
VANKIT-FR	51	-	4

www.masterlocksafety.fr

www.masterlocksafety.co.uk

safetyeu@mlock.com

MASTER LOCK EUROPE S.A.S

131, avenue Charles de Gaulle - 92200 Neuilly sur Seine - France
Tel : +33.1.41.43.72.00 - Fax : +33.1.41.43.72.04

©2015 | Master Lock Europe S.A.S | All rights reserved.

